

Série 70

Fenêtre en PVC ou
Fenêtre PVC-Alu
KF 310 | KF 320 | KV 350

La qualité, c'est

Internorm[®]
Fenêtres – Portes

KF 310

Fenêtres en PVC



Isolation thermique

jusqu'à $U_w = 0,69 \text{ W}/(\text{m}^2\text{K})$



Isolation phonique

jusqu'à 45 dB



Sécurité

jusqu'à RC 2



Verrouillage

posé, en option invisible



Épaisseur

71/74 mm

I-tec Glazing

Mince

Faible profondeur de cadre et section apparente étroite

Éprouvée

Meilleures valeurs d'isolation thermique et phonique, sécurité optimale

Sûre

Collage sur tout le pourtour et sécurité de base comme standard



home soft

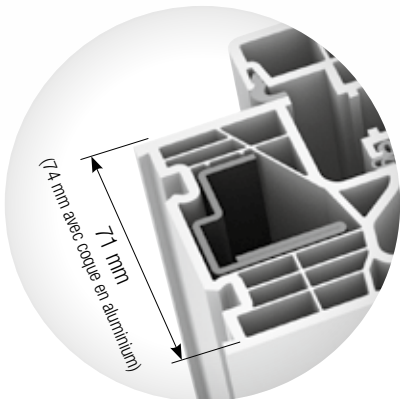

Profondeur du cadre



ambiente

KF 310

Fenêtre PVC-Alu

 **Isolation thermique**
jusqu'à $U_w = 0,69 \text{ W}/(\text{m}^2\text{K})$

 **Isolation phonique**
jusqu'à 45 dB

 **Sécurité**
jusqu'à RC 2

 **Verrouillage**
posé, en option invisible

 **Epaisseur**
71/74 mm

I-tec Glazing

Mince

Faible profondeur de cadre et section apparente étroite

Éprouvée

Meilleures valeurs d'isolation thermique et phonique, sécurité optimale

Sûre

Collage sur tout le pourtour et sécurité de base comme standard



home pure



ambiente



home soft

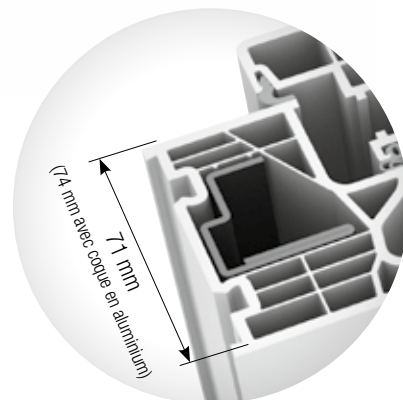

Profondeur du cadre

KF 320

Fenêtre en PVC ou Fenêtre PVC-Alu

 **Isolation thermique**
jusqu'à $U_w = 0,65 \text{ W}/(\text{m}^2\text{K})$

 **Isolation phonique**
jusqu'à 45 dB

 **Sécurité**
jusqu'à RC 2

 **Verrouillage**
posé, en option invisible

 **Epaisseur**
71/74 mm

I-tec Glazing

Élégante

La section apparente réduite fait paraître la fenêtre particulièrement mince et moderne

Innovante

De l'extérieur, le vantail a l'aspect d'un vitrage fixe

Sûre

Collage sur tout le pourtour et sécurité de base comme standard



studio

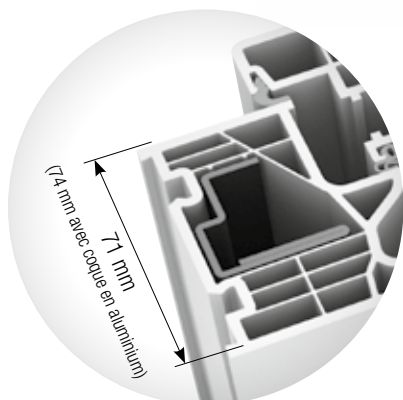

Profondeur du cadre

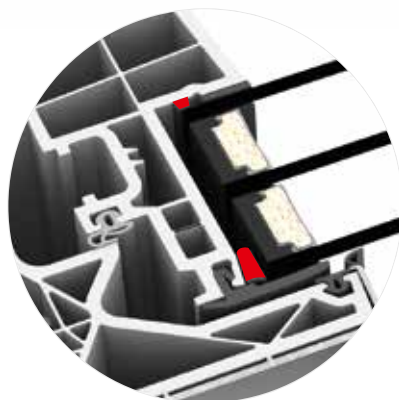

I-tec Vitrage

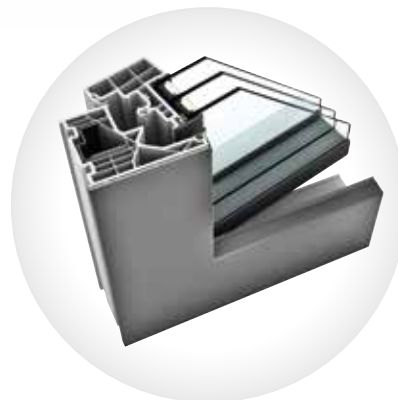

Vue extérieure de fenêtre, battant vitré

KV 350

Fenêtre en composite
PVC-Alu

 **Isolation thermique**
jusqu'à $U_w = 0,79 \text{ W}/(\text{m}^2\text{K})$

 **Isolation phonique**
jusqu'à 44 dB

 **Sécurité**
jusqu'à RC 2

 **Verrouillage**
posé, en option invisible

 **Epaisseur**
74 mm

I-tec Glazing

I-tec Shading

I-tec Connect



Intégrée

La protection solaire est déjà intégrée
entre les vitres de la fenêtre

Polyvalente

Protection solaire disponible en
différentes couleurs sous forme de
stores, stores plissés ou Duette®

Combinaison

Parfaitement harmonisée
avec les systèmes PVC-alu et bois/alu

home pure



Duette®



ambiente





Sécurité

Fiable. Efficace. Breveté.

Pour se sentir vraiment bien chez soi, il faut pouvoir compter sur une protection optimale contre les effractions ainsi que sur la meilleure sécurité pour les enfants. Les fenêtres contribuent de manière importante à ce sentiment de bien-être.

Internorm vous propose les technologies bien conçues qui protégeront efficacement votre famille tout en rendant la tâche difficile aux cambrioleurs.



			
Sécurité anti-effraction de base	RC 1 N: protection tous azimuts	RC 2: sécurité élevée	RC 2 avec verrouillage I-tec
Les fenêtres Internorm sont équipées de série d'une tête à champignon et d'une gâche de sécurité. Ces dispositifs empêchent en particulier que les fenêtres ne puissent être délogées.	Avec la classe de résistance 1, les quatre angles de la fenêtre sont protégés par des composants de sécurité spéciaux, ainsi qu'une protection anti-perçage sur le mécanisme. Une poignée verrouillable est en outre installée.	La classe de sécurité RC 2 assure un niveau de sécurité particulièrement élevé. Les fenêtres répondant à la classe 2 sont munies sur tout leur périmètre de têtes à champignon, d'une gâche de sécurité ainsi que d'un vitrage feuilleté chocs.	Vos fenêtres comportant le verrouillage I-tec bénéficient déjà de la classe de résistance 2 de série. Les fenêtres PVC ou PVC/aluminium KF 510/ KF 520 sont équipées de clapets de verrouillage sur leur pourtour (la quantité dépendant de la taille de la fenêtre).



Bris de verre avec VSG
(verre feuilleté de sécurité,
verre à liaison incassable)

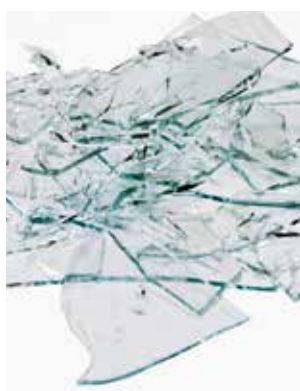

Bris de verre sans VSG



Poignée verrouillable

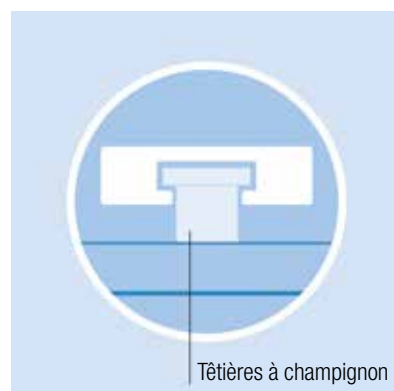

Têtes à champignon
(graphique: Winkhaus)

Isolation Thermique

ECLAZ® - le meilleur vitrage de protection thermique Internorm

Le choix des fenêtres avec les vitrages correspondants est important dans vos recherches. Des cadres fins avec de grandes surfaces vitrées et un excellent vitrage de protection thermique sont indispensables dans l'architecture moderne. Les grandes fenêtres requièrent donc un vitrage isolant haut de gamme, d'une part bien isolé, d'autre part, qui laisse entrer beaucoup de lumière dans la pièce.

Afin d'apporter encore plus de lumière naturelle à l'intérieur, le vitrage Premium ECLAZ® est maintenant proposé en standard sur toutes les fenêtres Internorm. Les rayonnements du spectre lumineux sont diffusés à travers le verre et assurent jusqu'à 10 % de lumière du jour en plus, même avec un double vitrage. Cela rend les pièces d'habitation encore plus lumineuses et conviviales tout en offrant une fenêtre aux excellentes performances thermiques.

Isolation phonique

L'exposition aux nuisances sonores est très désagréable et en cas de forte intensité à long terme, elle peut avoir des répercussions négatives sur l'organisme humain. L'isolation acoustique indique quelle proportion d'énergie phonique est encore transmise depuis la source de bruit. Avec une valeur isolante de 10 dB, seul 1/10e (1/100e, pour 20 dB, etc.) de l'énergie sonore de départ est transportée. L'humain perçoit une baisse de l'intensité sonore de 10 dB comme en étant une réduction de moitié.

VOLUMES SONORES	Seuil d'audition	= 0 dB	très silencieux
	Épingle	= 10 dB	
	Bruissement de feuilles, horloge	= 20 dB	
	Chuchotement	= 30 dB	silencieux
	Conversation à voix basse	= 40 dB	
	Rue d'habitation, oiseaux	= 50 dB	
	Conversation normale, radio	= 60 dB	bruyant
	Voix forte, rue	= 70 dB	
	Circulation intense	= 80 dB	très bruyant
	Cris, klaxon	= 90 dB	
Scie circulaire	= 100 dB	insupportable	
Marteau piqueur	= 110 dB		
Avion à réaction	= 120 dB		
Explosion, bombe	> 150 dB		

Accessoires

Coloris

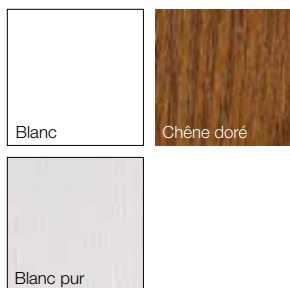

Couleurs spéciales

La gamme de couleurs RAL d'Internorm (qualité façade) offre une multitude de possibilités. Ces couleurs sont disponibles pour le capotage en aluminium à l'extérieur et le bois à l'intérieur.

Poignées



Poignée G80
Fig. en aluminium aspect nature
N° d'art. 36404

Poignée standard
Fig. en aluminium aspect nature
N° d'art. 33899



SecuForte®
Fig. en noir mat
N° d'art. 36132

Poignée Secustik®
Austin Rosace plate
Fig. en noir mat
N° d'art. 36170

Vitrages



Internorm AG

CH-5502 Hunzenschwil · Römerstrasse 25

Salle d'Exposition Suisse Romande

CH-1030 Bussigny · Rue de l'Industrie 58

MINERGIE®
Leadingpartner

téléfenêtre 0848 00 33 33
info-swiss@internorm.com

internorm.ch

