



PROZORI

Akcenti arhitekture

2018/19



3. GENERACIJA (zdesna nalijevo)
 mr. Christian Klinger,
 mr. Anette Klinger,
 dipl. ing. Stephan Kubinger, MBA

MARKA PROZORA BR. 1 U EUROPI

MI SMO SNAŽNO OBITELJSKO PODUZEĆE!

Internorm je obiteljsko poduzeće već 87 godina, a razvilo se od bravarske radnje s jednim čovjekom do najvećeg međunarodnog trgovca stolarijom.

Iz naša tri proizvodna pogona u Traunu, Sarleinsbachu i Lannachu do danas je izašlo više od 24 milijuna prozora i vrata u potpunosti proizvedenih u Austriji. Od nastanka PVC prozora preko proizvodnje drvo-aluminijskih prozora, sve do današnjih visokotehnoloških inovacija vrhunskog dizajna, naša obiteljska tvrtka postavlja standarde diljem Europe. Stalan tehnički razvoj i kontinuirane inovacije čine nas pionirima u industriji.

Naših 1800 zaposlenika diljem Europe stručnjaci su koji djeluju s velikom strašću, genijalnošću i talentom za detalje. Zajedno s više od 1300 distribucijskih partnera u 21 državi jamčimo vam savršenu kvalitetu proizvoda uz visoku stručnost.

- Pogoni tvrtke Internorm (proizvodnja isključivo u Austriji)
- Internormove podružnice
- Partner tvrtke Internorm

SADRŽAJ

	Stilovi izvedbe	4
	Pregled prozora i vrata	6
<hr/>		
PVC I PLASTIČNO- ALUMINIJSKI PROZORI	KF 500	10
	KF 405	11
	KF 220	12
	KF 410	13
	KF 310	14
	KV 350	16
	KV 440	17
<hr/>		
DRVO-ALUMINIJSKI PROZORI	HF 210	20
	HF 310	21
	HF 410	22
	HV 350	23
<hr/>		
ULAZNA VRATA	AT 410	26
	AT 400	28
	AT 310	30
	AT 305	32
	AT 200	34
	HT 410	38
	HT 400	40
	<hr/>	
TEHNOLOGIJA	I-tec Core	45
	I-tec sjenila	46
	I-tec SmartWindow	47
	I-tec ventilacija	48
	I-tec zaključavanje	49
	I-tec izolacija	50
	I-tec ostakljenje	51
<hr/>		
SAVJETI	Panorama HX 300	53
	KS 430	54
	HS 330	55
	Mogućnost kombiniranja	56
	Sigurnost	58
	Kvake za vrata	60
	Kvake za prozore	61
	Boje 62	
	Ostakljenje	65
	Zaštita od sunca i insekata	66
	Sporodna ulazna vrata	67
<hr/>		
	Toplinska izolacija	68
	Zvučna izolacija	69
	Jamstva/certificiranje	70



www.internorm.com

Stilovi izvedbe

Akcenti arhitekture



studio

U dizajnu slijedi čiste linije. Svojim avangardnim dizajnom i kompaktnom izvedbom ovaj je stil vrlo nekonvencionalan.



home pure

Zadovoljava zahtjeve modernog stila ravnih linija. Stvara svijetao, svjetlom ispunjen životni prostor.



home soft

Djeluje simpatično i pruža ugodan osjećaj. Nudi razne mogućnosti izvedbe, od elegantne do razigrane.



ambiente

Odlikuje se tradicionalnim oblicima: bezvremenski klasičan i elegantan. Pritom je kompozicija sofisticirana i pruža udobnost doma.

PROZORI I VRATA ZA DOM IZ SNOVA

Arhitektura je raznovrsna koliko i ljudi koji u njoj žive. Stil kuće, međutim, ne karakterizira samo način gradnje – upravo prozori i vrata značajno naglašavaju njezin karakter.

S prozorima i vratima tvrtke Internorm možete ostvariti svoju osobnu ideju o stanovanju. Internorm vam nudi rješenje prilagođeno vama.

Kako biste među mnogobrojnim oblicima, bojama i materijalima pronašli rješenje za prozore koje odgovara vašim zahtjevima u smislu arhitekture, dizajna i udobnosti, možete odabrati neki od različitih stilova izvedbe tvrtke Internorm: studio, home pure, home soft i ambiente.

PLASTIKA

PVC/ALUMINIJ



studio



KF 500



KF 405



home pure



KF 500



KF 410



home soft



KF 310



KF 410



ambiente



KF 310



KF 410



KF 220



KF 410



KF 500



KF 405



KV 440



KF 310



KF 410



KF 500



KV 350



KV 440



KF 310



KF 410



KV 440



KF 310



KF 410



KV 350



KV 440

DRVO/ALUMINIJ



HF 310



HF 410



HV 350



HF 210



HF 310

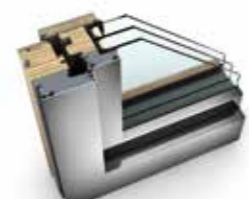

HF 410



HV 350



HF 210



HF 310

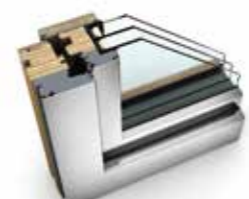

HF 410



HV 350



HF 210



HF 310



HF 410



HV 350

DRVO/ALUMINIJ



HT 410

studio



HT 400

home pure

home soft

ambiente

ALUMINIJ



AT 410

studio



AT 400

home pure

home soft

ambiente



AT 310

home pure

home soft

ambiente



AT 305

home pure

home soft

ambiente



AT 200

home pure

home soft

ambiente

KF 500 PLASTIČNO-ALUMINIJSKI PROZORI

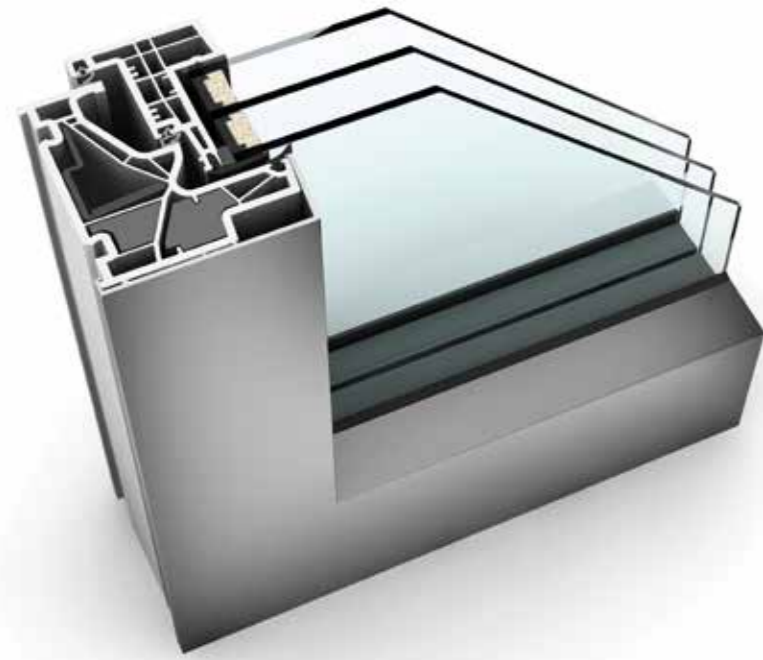

ZNAČAJKE

	Toplinska izolacija	do $U_w = 0,61 \text{ W/(m}^2\text{K)}$
	Zvučna izolacija	do 46 dB
	Sigurnost	RC2
	Zaključavanje	Potpuno integrirano
	Ugradna dubina	93 mm
	Izvedba	studio home pure

I-tec Zaključavanje

I-tec Ostakljenje

I-tec Prozračivanje

studio

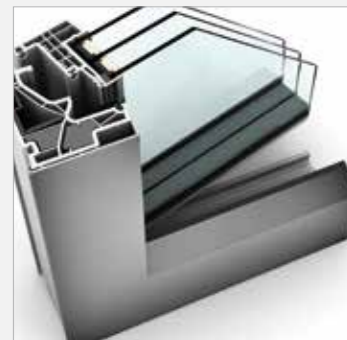

KF 500

KF 500 povezuje inovativni dizajn s tehničkim znanjem. Zahvaljujući staklenom izgledu prozorsko krilo nije vidljivo izvana i optički se ne razlikuje od fiksnog stakla. To krilo također zakriva revolucionarno zaključavanje I-tec, što podizanje prozora čini nemogućim – bez premca u ovoj industriji. Integrirani zaklopki pri zaključavanju se na svim stranama potiskuju u unutrašnjost okvira, čime se osigurava maksimalna protuprovalna zaštita. Osim toga, sustav KF 500 s ventilacijom I-tec može biti opremljen ventilacijskim sustavom integriranim u okvir prozora.

KF 405 PVC I PLASTIČNO-ALUMINIJSKI PROZORI

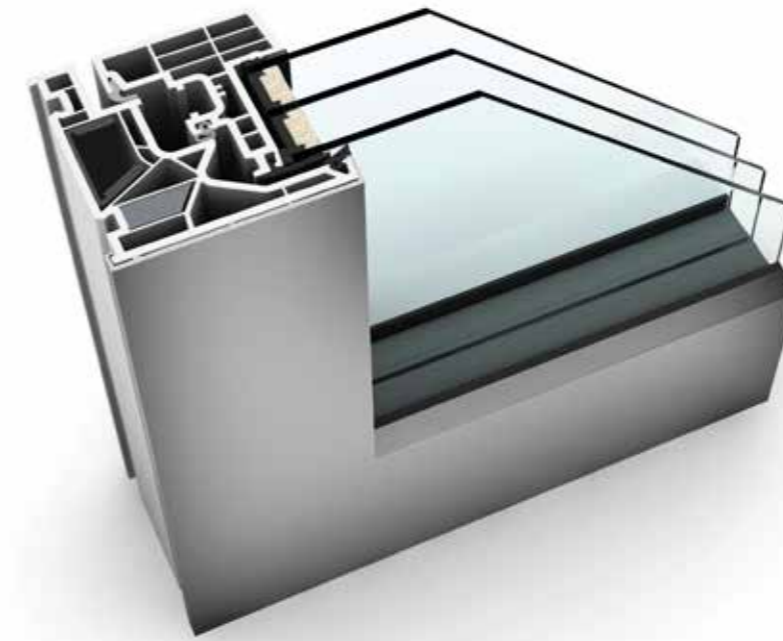

ZNAČAJKE

	Toplinska izolacija	do $U_w = 0,63 \text{ W/(m}^2\text{K)}$
	Zvučna izolacija	do 43 dB
	Sigurnost	RC1N, RC2
	Zaključavanje	Skriveni
	Ugradna dubina	90/93 mm
	Izvedba	studio

I-tec Ostakljenje

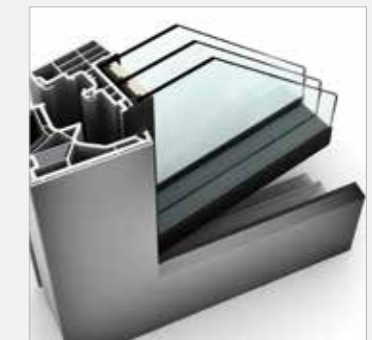
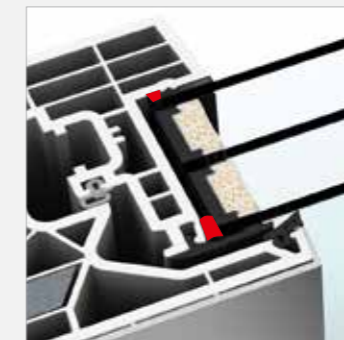

KF 405

Inovativno stakleno krilo KF 405 daje izgled fiksnog stakla, ali je ipak riječ o prozoru na otvaranje. Bez obzira je li riječ o klasičnoj PVC izvedbi u bijeloj boji ili s aluminijskom oblogom, uski kutni okvir prozora naglašava reduciranu arhitekturu dizajna. Trostranom ugradnjom okvira u žbuku ostvarujete svoj san o staklenoj arhitekturi gotovo bez okvira. Ostakljenje I-tec svojim svestranim lijepljenjem staklene plohe donosi izvršnu stabilnost, toplinsku izolaciju i sigurnost.

KF 220 PVC I PLASTIČNO-ALUMINIJSKI PROZORI

ZNAČAJKE

 Toplinska izolacija	do $U_w = 0,67 \text{ W/(m}^2\text{K)}$
 Zvučna izolacija	do 43 dB
 Sigurnost	RC1N, RC2
 Zaključavanje	Skriveni
 Ugradna dubina	68/71 mm
Izvedba	studio

I-tec Ostakljenje

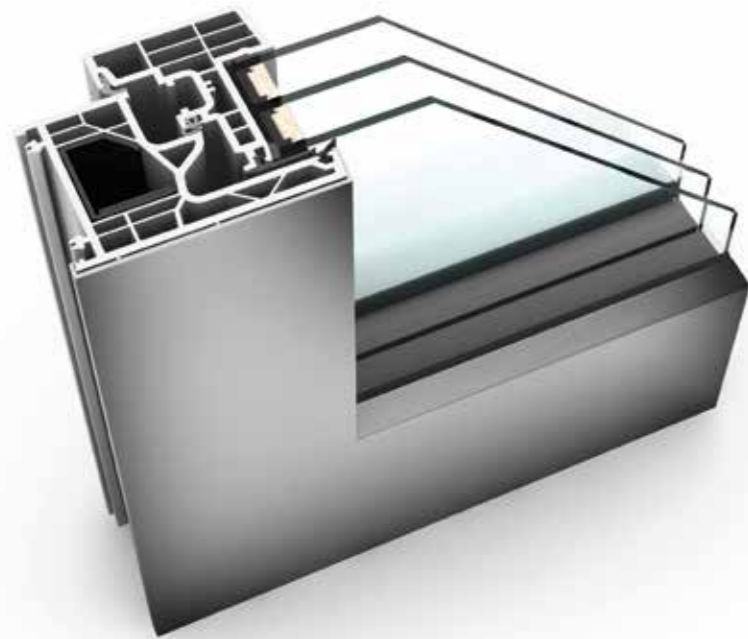

studio

KF 410 PLASTIČNO-ALUMINIJSKI PROZORI

ZNAČAJKE

 Toplinska izolacija	do $U_w = 0,62 \text{ W/(m}^2\text{K)}$
 Zvučna izolacija	do 45 dB
 Sigurnost	RC1N, RC2
 Zaključavanje	Skriveni
 Ugradna dubina	93 mm
Izvedba	studio home pure home soft ambiente

I-tec Ostakljenje

I-tec Prozračivanje

I-tec Insulation



studio

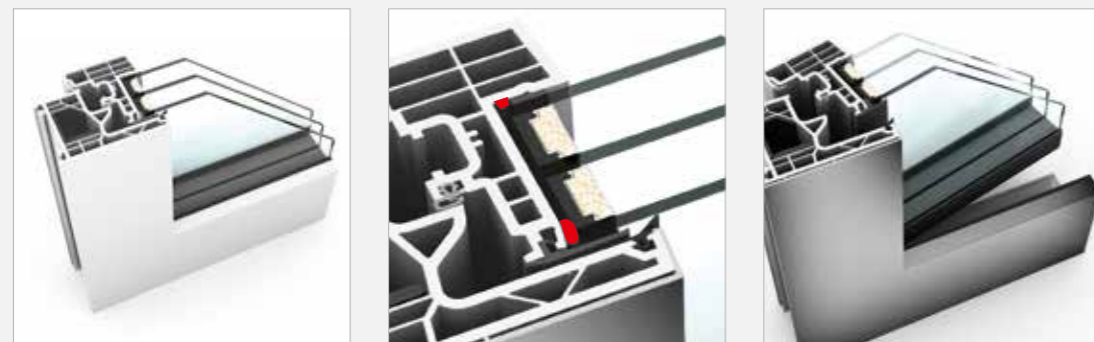

KF 220

Inovativno stakleno krilo KF 220 daje izgled fiksnog stakla, ali je ipak riječ o prozoru na otvaranje. Bez obzira na to je li riječ o klasičnoj PVC izvedbi u bijeloj boji ili s aluminijskom oblogom, uski kutni okvir naglašava reduciranu dizajnersku arhitekturu. Trostranom ugradnjom okvira u žbuku ostvarujete svoj san o staklenoj arhitekturi gotovo bez okvira. Ostakljenje I-tec svojim svestranim lijepljenjem staklene plohe donosi izvrsnu stabilnost, toplinsku izolaciju i sigurnost.

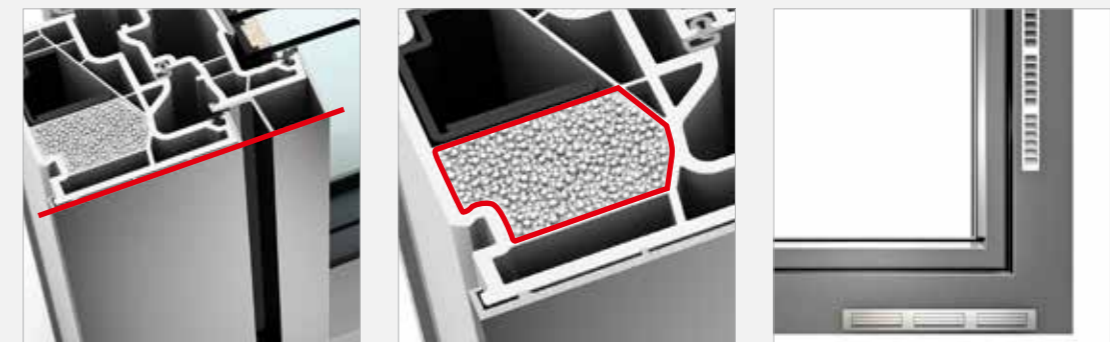

KF 410

Prijelaz u potpuno istoj razini između okvira i krila ujediniuje KF 410 u jednu cjelinu. Ako je okvir s vanjske strane s tri strane ugrađen u žbuku, vidljiv je samo tanki kutni okvir krila. Zahvaljujući novoj izolacijskoj tehnologiji izolacija I-tec u okviru se izolira bez zazora, a toplinska izolacija značajno je poboljšana. Tehnološku prednost u smislu ventilacije osigurava ventilacija I-tec. Ventilacijski sustav integriran u okvir omogućuje dovoljno svježeg zraka i idealnu klimu u prostoru tijekom cijeloga dana.

KF 310 PLASTIČNO-ALUMINIJSKI PROZORI

ZNAČAJKE

 Toplinska izolacija	do $U_w = 0,69 \text{ W/(m}^2\text{K)}$
 Zvučna izolacija	do 45 dB
 Sigurnost	RC1N, RC2
 Zaključavanje	Skriveni
 Ugradna dubina	74 mm
Izvedba	home pure home soft ambiente

I-tec Ostakljenje

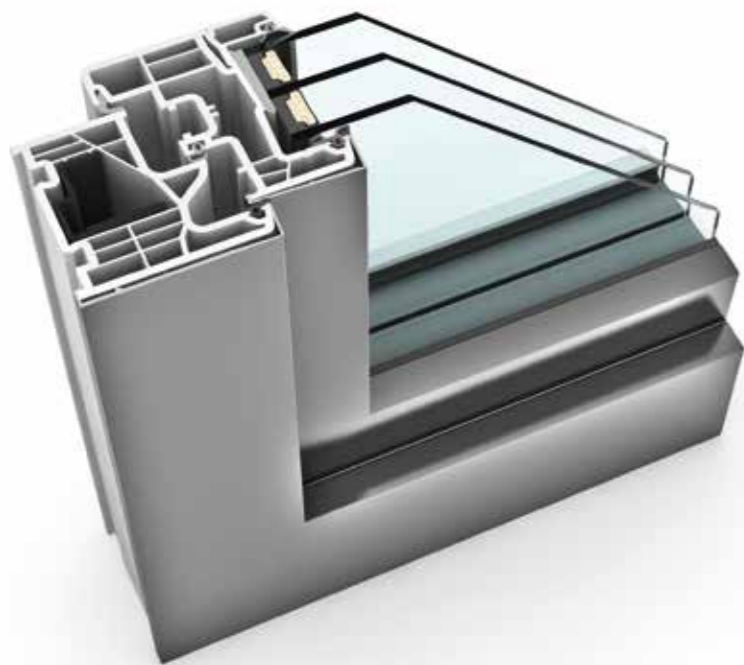

home pure

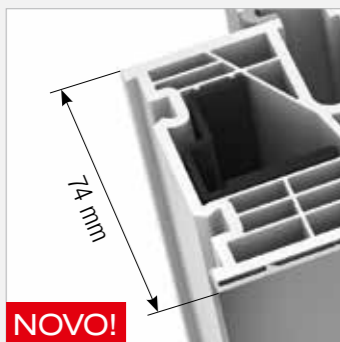

NOVO!

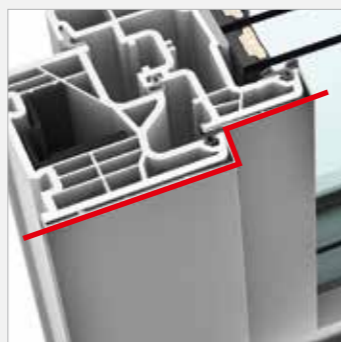

KF 310

U ovaj novi, tanki prozor naši projektanti uključili su dokazanu i pouzdanu tehnologiju naših Internorm prozora. Podrazumijevaju se najbolje vrijednosti toplinske i zvučne izolacije, kao i obodno spajanje staklene plohe s prozorskim krilom. Osim velikog izbora boja, kvaka i stakala, KF 310 je također dostupan kao balkonska i terasna vrata, a kao novost i za francuske balkone. Kutna izvedba okvira i krila izvana je usklađena s konstrukcijom dizajna home pure.







ČISTE LINIJE

Prema strukturiranoj i uređenoj logici, prozori se uklapaju u jednostavni oblik kuće i stvaraju uzbudljiv izgled.

Kuća za jednu obitelj (HU); prozor HF 310, KF 410, HS 330; ulazna vrata AT 410

KV 350 PLASTIČNO-ALUMINIJSKI KOMPOZITNI PROZOR

ZNAČAJKE

 Toplinska izolacija	do $U_w = 0,79 \text{ W/(m}^2\text{K)}$
 Zvučna izolacija	do 44 dB
 Sigurnost	RC1N, RC2
 Zaključavanje	Skriveni
 Ugradna dubina	74 mm

Izvedba home pure
ambiente

I-tec Ostakljenje

I-tec Sjenčanje

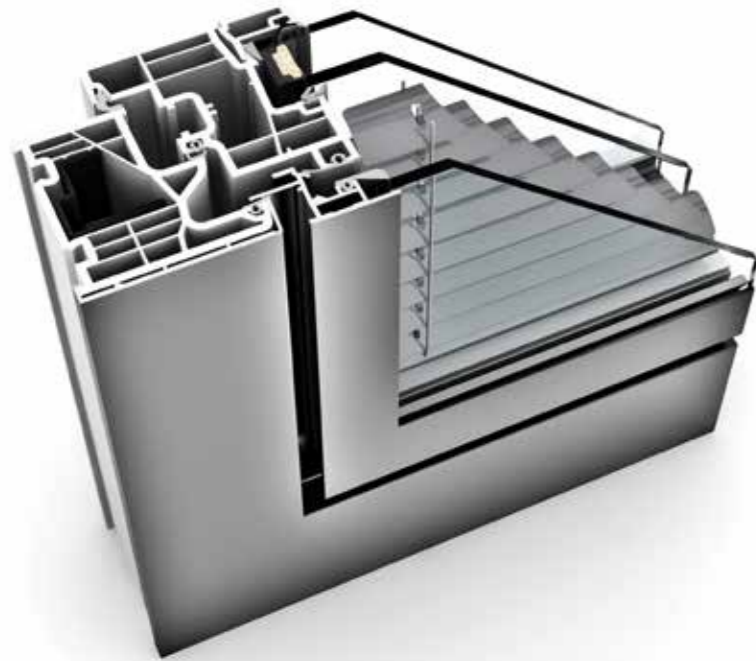

home pure

KV 440 PLASTIČNO-ALUMINIJSKI KOMPOZITNI PROZOR

ZNAČAJKE

 Toplinska izolacija	do $U_w = 0,64 \text{ W/(m}^2\text{K)}$
 Zvučna izolacija	do 45 dB
 Sigurnost	RC1N, RC2
 Zaključavanje	Skriveni
 Ugradna dubina	93 mm

Izvedba studio
home pure
home soft
ambiente

I-tec Ostakljenje

I-tec Sjenčanje

I-tec Prozračivanje

I-tec Insulation



studio

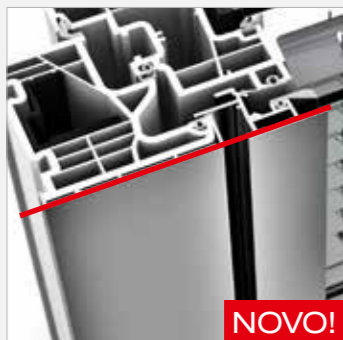

NOVO!

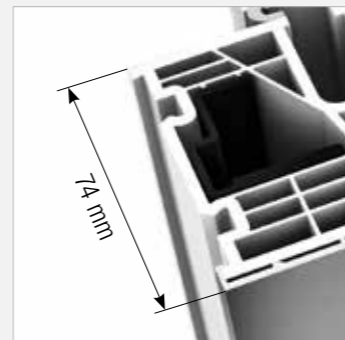

KV 350

U modernom i uskom kompozitnom prozoru KV 350 sadržane su četiri prednosti. Uz najbolju zvučnu i toplinsku izolaciju, u prozor je izravno integrirana zaštita od sunca i pogleda. To ne samo da ima prednosti pri čišćenju nego putem staklenih ploha žaluzina osigurava zaštitu od vjetrova, vremenskih prilika i onečišćenja. Čak ni kod renoviranja ili fasada na koje se ne mogu postaviti rolete, više se ne morate odricati zaštite od sunca. Sjenila I-tec funkcioniraju potpuno energetski neovisno i nude mnoge dodatne korisne funkcije.



KV 440

Više svjetla unatoč zaštiti od sunca? Kod modela KV 440 nema nikakvih nesuglasica. Kod ovog prozora koji se ugrađuje u ravnini, zaštita od sunca i pogleda već je ugrađena između panela, te vrhunskim vrijednostima toplinske i zvučne izolacije pruža četverostruku zaštitu u samo jednom prozoru. Pored žaluzina i plisiranih sjenila, neprozirna žaluzina Duette® pruža apsolutnu privatnost. Pomoću fotonaponskog modula sjenilom I-tec može se upravljati i bez vanjskog izvora napajanja. S pomoću aplikacije I-tec Smart Window moguće je udobno upravljanje putem tableta ili pametnog telefona.



SLOBODAN PROSTOR U CRNO-BIJELOJ BOJI



Svijetla, bijela fasada u kontrastu s tamnim okvirima prozora, u kombinaciji sa svjesno postavljenim velikim površinama stakla.

Kuća za jednu obitelj (A); prozor HF 310; ulazna vrata HT 410



HF 210 DRVO-ALUMINIJSKI PROZORI

ZNAČAJKE

 *	Toplinska izolacija	do $U_w = 0,67 \text{ W/(m}^2\text{K)}$
	Zvučna izolacija	do 46 dB
	Sigurnost	RC2
	Zaključavanje	Skriveni
	Ugradna dubina	85 mm
	Izvedba	home pure home soft ambiente

I-tec Ostakljenje

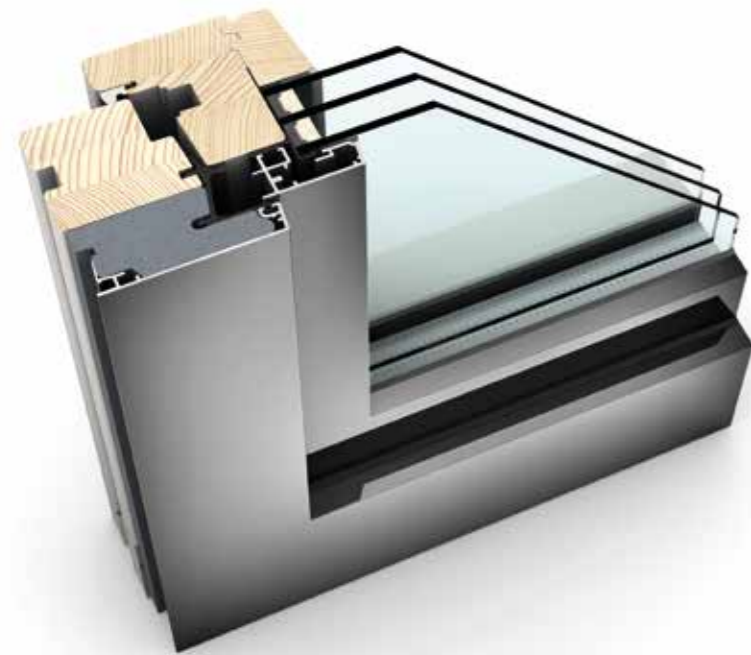

home pure

HF 310 DRVO-ALUMINIJSKI PROZORI

ZNAČAJKE

 *	Toplinska izolacija	do $U_w = 0,62 \text{ W/(m}^2\text{K)}$
	Zvučna izolacija	do 46 dB
	Sigurnost	RC2
	Zaključavanje	Skriveni
	Ugradna dubina	85 mm
	Izvedba	studio home pure home soft ambiente

I-tec Ostakljenje



studio

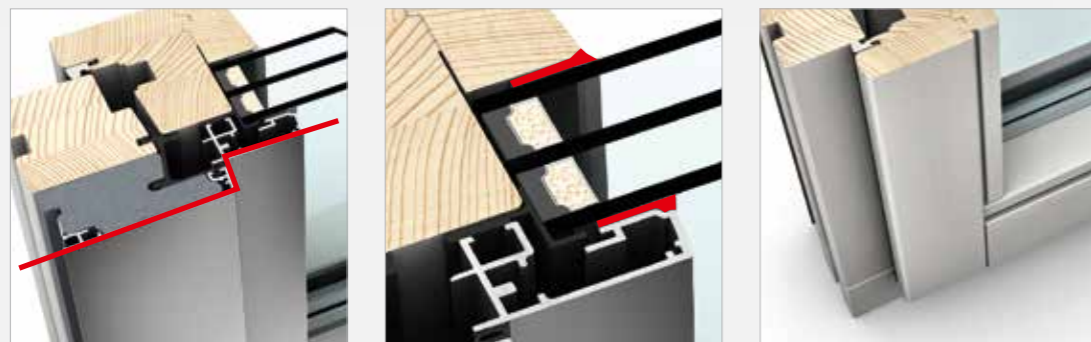

HF 210

Bojenje prozora nije potrebno jer je, zahvaljujući aluminijskoj oblozi, drvo zaštićeno od vremenskih utjecaja. Kutni aluminijski profili okvira i prozora mogu se projektirati u mnogim bojama, što omogućuje bezbroj opcija pri izvedbi vanjskog pročelja. Izvrsnu stabilnost, protuprovalnu sigurnost, kao i toplinsku i zvučnu izolaciju nudi ostakljenje I-tec – obodno spajanje staklenih ploha bez zazora. Skriveni okovi na unutarnjoj strani modela HF 210 osiguravaju neprekidnu i udobnu drvenu površinu.



HF 310

Drvo, aluminij i između njih toplinska pjena s visokim stupnjem izolacije spoj je koji obećava samo dobro. Izvrsne vrijednosti toplinske izolacije, lijepo, prirodno drvo oplemenjeno diskretnim lazurama i aluminij otporan na vanjske vremenske utjecaje čine HF 310 apsolutnim klasikom među drvo-aluminijskim prozorima. Zahvaljujući jednakoj izvedbi aluminijske ljuske u ravnini, HF 310 se može kombinirati s plastičnim prozorom KF 410. Obodno spajanje staklene plohe (ostakljenje I-tec) osigurava izvrsnu stabilnost i protuprovalnu zaštitu. Tri obodne brtve štite unutrašnjost od vlage.

HF 410 DRVO-ALUMINIJSKI PROZORI



ZNAČAJKE

	Toplinska izolacija	do $U_w = 0,64 \text{ W/(m}^2\text{K)}$
	Zvučna izolacija	do 45 dB
	Sigurnost	RC1N, RC2
	Zaključavanje	Skriveni
	Ugradna dubina	85 mm
	Izvedba	studio home pure home soft ambiente

I-tec Ostakljenje

I-tec Core

studio

HV 350 DRVO-ALUMINIJSKI KOMPOZITNI PROZOR

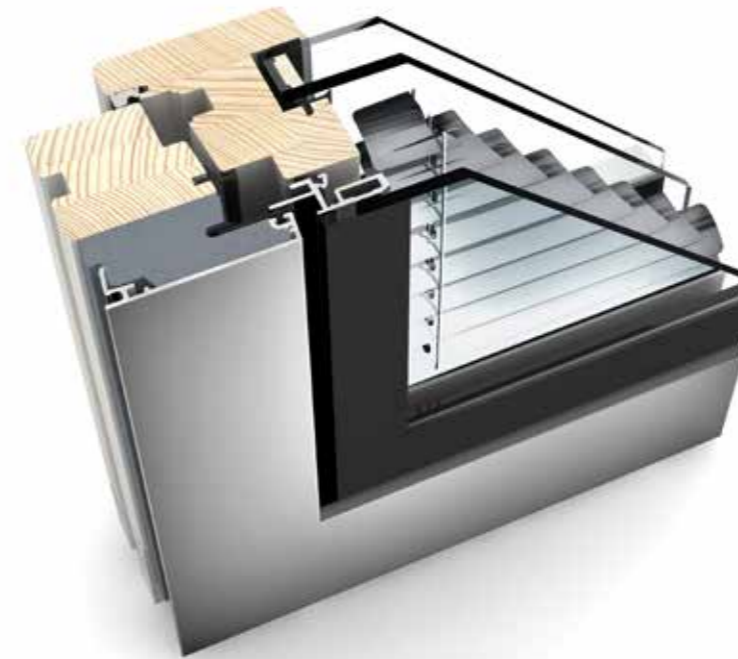

ZNAČAJKE

	Toplinska izolacija	do $U_w = 0,60 \text{ W/(m}^2\text{K)}$
	Zvučna izolacija	do 47 dB
	Sigurnost	RC2
	Zaključavanje	Skriveni
	Ugradna dubina	85 mm
	Izvedba	studio home pure home soft ambiente

I-tec Ostakljenje

I-tec Sjenčanje

studio



HF 410

Jedinstveni materijali i boje interijera naglašavaju vaš minimalistički stil stanovanja te stavljaju izvanredne pojedinačne elemente u prvi plan. HF 410 savršeno se prilagođava vašem interijeru. Različite boje i vrste drva nude vam bezbroj mogućnosti za vlastitu individualnu shemu boja za unutarnji prostor. Hrast siva kao boja interijera odgovara modernom stilu stanovanja s jasnim oblicima, jednostavnim materijalima i diskretnim bojama. Prozori na otvaranje i fiksno ostakljeni prozori proizvedeni po mjeri mogu se spajati s velikim površinama.

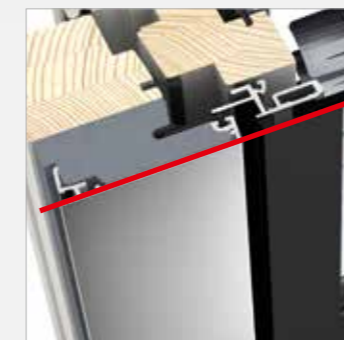

HV 350

Kod ovog prozora koji se ugrađuje u ravnini, zaštita od sunca i pogleda harmonično je ugrađena, te uz vrhunske vrijednosti toplinske i zvučne izolacije pruža četverostruku zaštitu u samo jednom prozoru. Žaluzine, plisirana sjenila ili žaluzine Duette® nalaze se između ploha i time su zaštićene od onečišćenja. Energetski autonomna sjenila I-tec, zahvaljujući fotonaponskom modulu i bateriji, ne zahtijevaju vanjski izvor napajanja. Integrirane automatske funkcije, kao što su otkrivanje dana i noći te inteligentna zaštita od topline mogu se jednostavno aktivirati. Također je moguće i upravljanje putem tableta ili pametnog telefona pomoću aplikacije I-tec Smart Window.



MODERNA ARHITEKTURA

Moderni arhitekturni stil u kombinaciji s velikim staklenim površinama.

Kuća za jednu obitelj (MK); prozor HF 310



AT 410 ALUMINIJSKA ULAZNA VRATA

IZVEDBA U RAVNINI SA ZIDOM IZNUTRA I IZVANA

Izvedba okvira i vratnog krila u ravlini usavršena je skrivenim okovima, ravnim rozetama, udubljenim školjkama-kvakama i trakastim elementima, kao i učvršćenjem stakla.



Internetski projektant vrata

POVRŠINA U RAVNINI SA ZIDOM IZVANA I IZNUTRA



Pogled izvana



Pogled iznutra

ZNAČAJKE

- Toplinska izolacija** do U_0 0,78 W/(m²K)
- Zvučna izolacija** do 36 dB
- Sigurnost** do RC2

Izvedba

studio



- 3 razine brtvljenja
- Trokomorni profil okvira i jezgra od izolacijske pjene za vrlo visoku toplinsku izolaciju
- Izvedba u ravlini sa zidom iznutra i izvana
- Toplinski izoliran prag
- Ugradna dubina 93 mm



FA

Boja: HFM14
Kvaka: KGS04
Br. za naručivanje: 18-002



FO

Boja: HFM05
Kvaka: RGS01
Br. za naručivanje: 18-003



FG

Boja: HM716
Kvaka: MGSE10
Ukrasni elementi: trakasti elementi
Br. za naručivanje: 18-084



GG

Boja: HF113
Kvaka: MGSE10
Staklo: satinirano bijelo
Učvršćenje stakla Alunox
Br. za naručivanje: 18-014



DD

Boja: HM716
Kvaka: TEG15
Staklo: satinirano bijelo
Ukrasni dijelovi: trakasti elementi
Br. za naručivanje: 18-020



PN

Boja: Okvir HM907,
Krilo HM907, M916
Kvaka: EGS06
Staklo: satinirano bijelo
Učvršćenje stakla Alunox
Br. za naručivanje: 18-021

AT 400 ALUMINIJSKA ULAZNA VRATA

KUTNA IZVEDBA IZNUTRA I IZVANA

Glatko vratno krilo i kutni okvir stvaraju jasne linije koje podržavaju ukrasni elementi ravnih linija ili stakleni isječki, ručke i, po želji, uzdignuti ili ravni trakasti elementi.

KUTNI IZVANA I IZNUTRA



ZNAČAJKE

	Toplinska izolacija	do U_0 0,75 W/(m ² K)
	Zvučna izolacija	do 36 dB
	Sigurnost	do RC2
Izvedba	<div style="display: flex; gap: 5px;"> <div style="background-color: #4CAF50; color: white; padding: 2px;">home pure</div> <div style="background-color: #4CAF50; color: white; padding: 2px;">home soft</div> <div style="background-color: #9E27B0; color: white; padding: 2px;">ambiente</div> </div>	



FM

Boja: Okvir HM704,
Krilo HM704, M916
Kvaka: KGS03
Br. za naručivanje: 18-008



FK

Boja: HM716
Kvaka: SG13
Ukrasni dijelovi: trakasti elementi
Br. za naručivanje: 18-005



PE

Boja: HFM03
Kvaka: EGS01
Staklo: satinirano bijelo
Br. za naručivanje: 18-010



DM

Boja: Okvir HFM12,
Krilo HFM12, M916
Kvaka: MGSE6
Staklo: satinirano bijelo
Br. za naručivanje: 18-026



PK

Boja: M916
Kvaka: RGS03
Staklo: satinirano bijelo
Br. za naručivanje: 18-034



AG

Boja: Okvir HF113,
Krila HF113, M916
Kvaka: HS40
Staklo: satinirano bijelo
Br. za naručivanje: 18-043

AT 310 ALUMINIJSKA ULAZNA VRATA

KUTNA IZVEDBA IZNUTRA I IZVANA

Kombinacija ravnog vratnog krila na vanjskoj strani i profiliranog vratnog krila na unutarnjoj strani nudi raznovrsne mogućnosti izvedbe. Jasni oblici podcrtani su glodanjem, staklenim izrezima i ukrasnim okvirima.

PROFILIRANA IZVEDBA IZVANA I IZNUTRA



Pogled izvana



Pogled iznutra

ZNAČAJKE

Toplinska izolacija do U_0
0,81 W/(m²K)

Zvučna izolacija do 33 dB

Sigurnost do RC2

Izvedba

- home pure
- home soft
- ambiente



3 razine brtvljenja

Trokomorni profil okvira i jezgra od izolacijske pjene za vrlo visoku toplinsku izolaciju

Profilirana izvedba iznutra i izvana

Toplinski izoliran prag

Ugradna dubina 93 mm



SA

Boja: HFM05
Kvaka: HS30
Staklo: MDNL
Br. za naručivanje: 18-037



SJ

Boja: HFM22
Kvaka: MGSE6
Staklo: satinirano bijelo
Br. za naručivanje: 18-038



AM

Boja: M916
Kvaka: HS10
Staklo: D03
Br. za naručivanje: 18-040



PG

Boja: HFM11
Kvaka: RGS02
Staklo: satinirano bijelo
Br. za naručivanje: 18-032



PM

Boja: HF113
Kvaka: HS10
Staklo: satinirano bijelo
Br. za naručivanje: 18-033



PK

Boja: M916
Kvaka: RGS03
Staklo: satinirano bijelo
Br. za naručivanje: 18-034

AT 305 ALUMINIJSKA ULAZNA VRATA

PROFILIRANA IZVEDBA IZNUTRA I IZVANA

Inteligentna konstrukcija panela s izolacijskom staklenom jezgrom osigurava vrlo dobru toplinsku i zvučnu izolaciju, kao i najveću stabilnost. Standardna trostruka brava s dva vijka i glavnim zasunom čini ova vrata dodatno otpornima na provale.

PROFILIRANA IZVEDBA IZNUTRA I IZVANA



Pogled izvana



Pogled iznutra

ZNAČAJKE

Toplinska izolacija do U_0
0,98 W/(m²K)

Zvučna izolacija do 39 dB

Sigurnost do RC2

Izvedba

- home pure
- home soft
- ambiente



3 razine brtvljenja

Trokomorni profil okvira i jezgra od izolacijske pjene za vrlo visoku toplinsku izolaciju

Profilirana izvedba iznutra i izvana

Toplinski izoliran prag

Ugradna dubina 93 mm



PP

Boja: HFM12
Kvaka: RGS05
Staklo: satinirano bijelo
Br. za naručivanje: 18-030



PG

Boja: HFM11
Kvaka: RGS02
Staklo: satinirano bijelo
Br. za naručivanje: 18-032



PM

Boja: HF113
Kvaka: HS10
Staklo: satinirano bijelo
Br. za naručivanje: 18-033



FA

Boja: HFM14
Kvaka: KGS04
Br. za naručivanje: 18-002



GD

Boja: HFM05
Kvaka: KGS04
Staklo: satinirano bijelo
Br. za naručivanje: 18-012



GA

Boja: HM716
Kvaka: HS42
Staklo: satinirano bijelo
Br. za naručivanje: 18-015

AT 200 – POČETNI MODEL

KUTNA ILI PROFILIRANA IZVEDBA IZNUTRA I IZVANA

Okviri, ornamenti i izdanci omogućuju raznovrsno projektiranje ovih ulaznih vrata. AT 200 iznutra i izvana ima profilirano vratno krilo koje se po želji može izvesti i u kutnoj verziji.

DOSTUPNO U PRAVOKUTNOJ I PROFILIRANOJ IZVEDBI



Pogled izvana



Pogled iznutra

ZNAČAJKE

	Toplinska izolacija	do U_D 1,2 W/(m ² K)
	Zvučna izolacija	do 40 dB
	Sigurnost	do RC2
Izvedba	<input type="checkbox"/> home pure <input type="checkbox"/> home soft <input type="checkbox"/> ambiente	



- 3 razine brtvljenja
- Trokomorni profil okvira i jezgra od izolacijske pjene za vrlo visoku toplinsku izolaciju
- kutna i profilirana izvedba iznutra i izvana
- Toplinski izoliran prag
- Ugradna dubina 80 mm



SE-E2B

Boja: Okvir M916,
Kрила M916, HM735
Kvaka: HS10
Staklo: satinirano bijelo
Br. za naručivanje: 18-053



SE-P0B

Boja: HM304
Kvaka: HS10
Staklo: MRI
Br. za naručivanje: 18-063



EL-K1B

Boja: HFM04
Kvaka: GD15
Staklo: D41
Br. za naručivanje: 18-075



VA-K2B

Boja: HM704
Kvaka: TEG14
Staklo: satinirano bijelo
Br. za naručivanje: 18-056



LU-B3B

Boja: Okvir HM716,
Kрilo HM716, M916
Kvaka: GD10
Staklo: satinirano bijelo
Br. za naručivanje: 18-065



SE-R0B

Boja: HFM02
Kvaka: TEG10
Staklo: Linea
Br. za naručivanje: 18-049



MODERNA IGRA CRNOG I BIJELOG
Jasan arhitektonski jezik odvajanjem masivnih i otvorenih
komponenti bojom.
Kuća za jednu obitelj (RO), vrata: AT 410, prozor: KF 405



HT 410 DRVO-ALUMINIJSKA ULAZNA VRATA

IZVEDBA U RAVNINI SA ZIDOM IZNUTRA I IZVANA

Gladak prijelaz okvira i vratnog krila, skriveni okovi, rozete, udubljene školjke-kvake i utori, kao i učvršćenje stakla stvaraju savršen dizajn.

POVRŠINA U RAVNINI SA ZIDOM IZVANA I IZNUTRA



ZNAČAJKE

Toplinska izolacija do U_D
0,58 W/(m²K)

Zvučna izolacija do 37 dB

Sigurnost do RC2

Izvedba [studio](#)

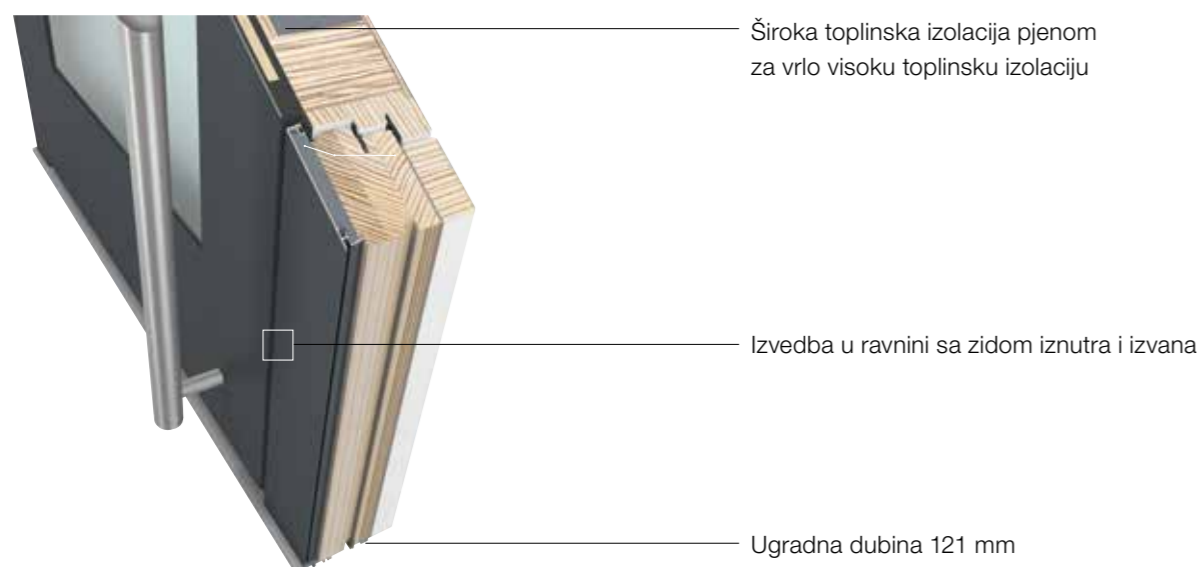

FJ

Boja: HFM14
Kvaka: MGSE8
Ukrasni dijelovi: trakasti elementi
Br. za naručivanje: 18-004



FD

Boja: Okvir HM716,
Krila HM716, HM907
Kvaka: RGS05
Br. za naručivanje: 18-009



GD

Boja: HFM05
Kvaka: KGS04
Staklo: satinirano bijelo
Br. za naručivanje: 18-012



DL

Boja: Okvir HM716, Krila M916,
SD04 visoki sjaj crno
Kvaka: SG16
Staklo: satinirano bijelo
Ukrasni dijelovi: trakasti elementi
Br. za naručivanje: 18-017



DG

Boja: M916
Kvaka: SG17
Staklo: satinirano bijelo
Učvršćenje stakla Alunox
Br. za naručivanje: 18-013



GG

Boja: HF113
Kvaka: MGSE10
Staklo: satinirano bijelo,
Učvršćenje stakla Alunox
Br. za naručivanje: 18-014

HT 400 DRVO-ALUMINIJSKA KUĆNA VRATA

KUTNA IZVEDBA IZNUTRA I IZVANA

Glatko vratno krilo i kutni okvir stvaraju jasne linije koje podržavaju kontinuirana staklena ispunja, ukrasni elementi ravnih linija, ručke i elementi od nehrđajućeg čelika.

KUTNA IZVEDBA IZVANA I IZNUTRA



Pogled izvana



Pogled iznutra

ZNAČAJKE

	Toplinska izolacija	U_D niska kao 0,73 W/(m ² K)
	Zvučna izolacija	do 33 dB
	Sigurnost	do RC2
Izvedba		<div style="display: flex; gap: 5px;"> <div style="background-color: #4CAF50; color: white; padding: 2px;">home pure</div> <div style="background-color: #4CAF50; color: white; padding: 2px;">home soft</div> <div style="background-color: #A1887F; color: white; padding: 2px;">ambiente</div> </div>



Toplinska izolacija pjenom za visoku toplinsku izolaciju

Kutna izvedba iznutra i izvana

Ugradna dubina 85 mm



FL

Boja: Okvir HM716, Krila HM716, HM735
Kvaka: SG13
Br. za naručivanje: 18-006



PE

Boja: HFM03
Kvaka: EGS01
Staklo: satinirano bijelo
Br. za naručivanje: 18-010



GJ

Boja: Okvir HF735, Krila HF735, HF716
Kvaka: MGSE10
Staklo: satinirano bijelo
Br. za naručivanje: 18-011



FK

Boja: HM716
Kvaka: SG13
Ukrasni dijelovi: trakasti elementi
Br. za naručivanje: 18-005



FM

Boja: Okvir HM704, Krilo HM704, M916
Kvaka: KGS03
Br. za naručivanje: 18-008



DD

Boja: HM716
Kvaka: TEG15
Staklo: satinirano bijelo
Ukrasni dijelovi: trakasti elementi
Br. za naručivanje: 18-020



MASIVNO POMIČNO
 Bijela, jasno strukturirana konstrukcija izgleda kao da pluta na kamenoj bazi.
 Ulazna vrata od drva/aluminija naglašavaju ovo arhitektonsko rješenje.
 Kuća za jednu obitelj (A), vrata: HT 410, prozor HF 310





I-tec Core

-  VISOKOSTABILNA JEZGRA
-  MALA VIDLJIVA ŠIRINA ZA VIŠE SVJETLOSTI
-  VISOKA NOSIVOST
-  UŠTEDA RESURSA I ODRŽIVOST
-  RAZNOLIKOST BOJA I DRVA

REVOLUCIONARNO

NOVE DIMENZIJE IZ TVRTKE INTERNORM.

Pod zvučnim nazivom „I-tec“ tvrtka Internorm je razvila seriju revolucionarnih tehnologija koje zadovoljavaju sve više zahtjeve u smislu dizajna, tehnologije, kvalitete i udobnosti.

- jezgra I-tec
- ventilacija I-tec
- zaključavanje I-tec
- sjenila I-tec
- ostakljenje I-tec
- izolacija I-tec
- I-tec SmartWindow

Na sljedećim se stranicama uvjerite u inovativnu tehnologiju tvrtke Internorm!



STABILNA JEZGRA

ČVRSTO. ŠTEDI RESURSE. POSTOJANO.

Čvrstoća je drva nenadmašna. Stoga smo razvili novu revolucionarnu tehnologiju za izradu prozora od dokazane i prirodne građe. Kako bismo za vas proizveli još stabilnije, otpornije i individualnije prozore.

S novom jezgrom I-tec koja se nalazi u drvo-aluminijskim prozorima HF 410 i drvo-aluminijskim podizno-kliznim vratima HS 330 (hrast, jasen i orah) stvoren je tanki lijepljeni drveni sloj koji je do sada poznat samo kod visokostabilnih krovnih greda i nosača. Ovo je drvo značajno otpornije, izdržljivije i izuzetno čvrsto. Osim toga, novi visokotehnološki materijal štedi resurse, održiv je i, zahvaljujući izuzetnoj nosivosti, omogućuje primjenu većih dimenzija. Uska izvedba okvira daje ovome prozoru više estetike.

NOVO!

Visokokvalitetni laminirani drveni kompozit s oblogama od masivnog drva od smreke i oraha. Posebice štedi resurse i dostupan je uz atraktivan omjer cijene i performansi.





I-tec Sjenčanje

-  INTEGRIRANA ZAŠTITA OD SUNCA I POGLEDA
-  AUTOMATSKA ZAŠTITA OD TOPLINE LJETI
-  AUTOMATSKO PREPOZNAVANJE DAN/NOĆ
-  NIJE POTREBAN VANJSKI IZVOR NAPAJANJA
-  MOGUĆE RUČNO UPRAVLJANJE MOGUĆE
-  UPORABA ENERGIJE ZIMI
-  JEDNOSTAVNO I UDOBNO UPRAVLJANJE PUTEV PAMETNOG PROZORA
-  MOGUĆE UPRAVLJANJE PUTEV SUSTAVA LOXONE SMART HOME

ENERGETSKI AUTONOMNA ZAŠTITA OD SUNCA

NEOVISNA INTEGRACIJA. AUTOMATSKI.

Kompozitni prozorski sustavi tvrtke Internorm mogu upotrebljavati energetska autonomna sjenila I-tec. Pomoću fotonaponskog modula i akumulatora sjenilo I-tec radi bez vanjskog izvora napajanja, a dizajnerski dojam prozora potpuno je sačuvan.

Inteligentni automatski način rada putem značajke prepoznavanja dana i noći omogućuje autonomno otvaranje žaluzina pri izlasku sunca i zatvaranje pri zalasku sunca. Mjerenjem sunčevog zračenja i temperature sprječava se pregrijavanje prostorije. Automatsko upravljanje zimi žaluzine drži otvorenima, čime se maksimalno povećava ulaz solarne energije i smanjuju troškovi grijanja.

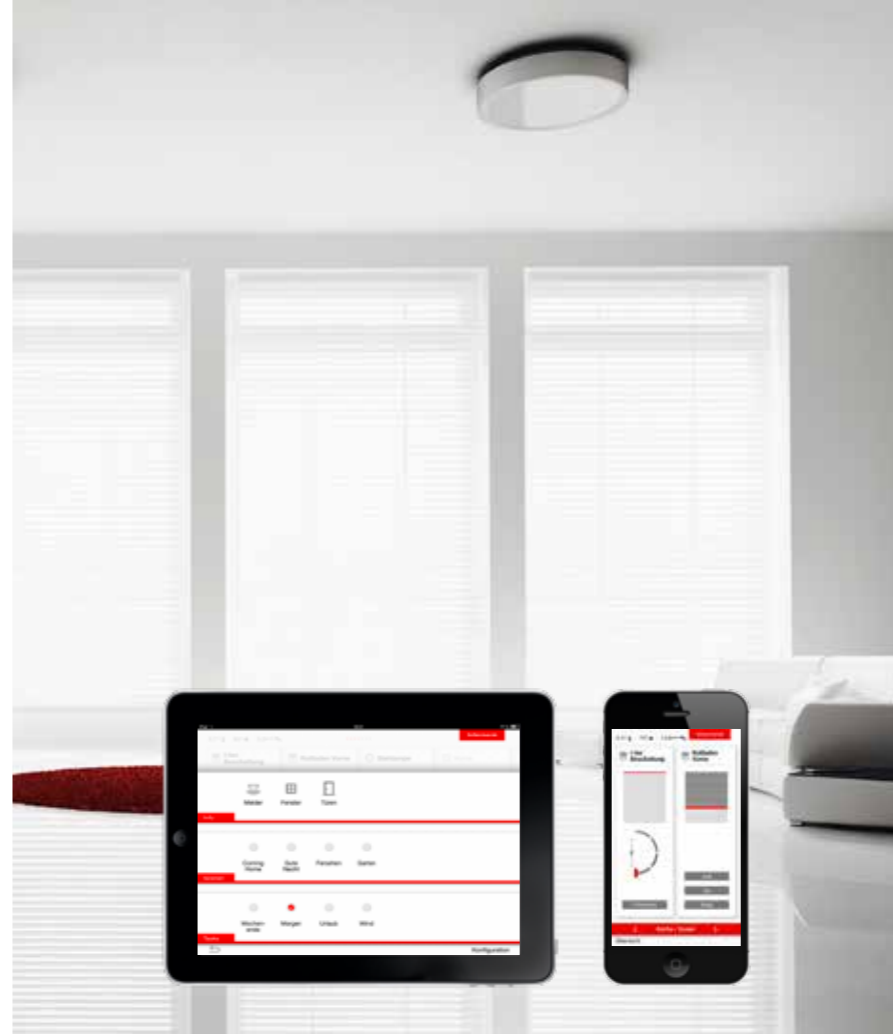

I-TEC SMARTWINDOW

INTELIGENTNO. JEDNOSTAVNO. UDOBNO.

Inteligentno kućno upravljanje I-tec SmartWindow tvrtke Internorm čini vaše upravljanje ventilacijom i sjenilima jednostavnim i udobnim putem pametnog telefona ili tableta. Bez obzira na to jeste li kod kuće ili izvan nje, putem Internormove aplikacije možete mobitelom upravljati ventilacijom I-tec, sjenilima I-tec, zaštitom od sunca, svjetlarnicama odnosno kontrolirati stanje svojih prozora nadzorom otvaranja.

U dućanu App Store ili Google Play možete besplatno preuzeti aplikaciju I-tec SmartWindow zajedno s pripadajućim uputama za instaliranje. U korisničkom sučelju nalaze se jednostavni savjeti o podizanju i spuštanju žaluzina, usmjeravanju svjetla prema potrebi ili regulaciji volumena zraka iz ventilatora. Jednostavno možete otvarati i zatvarati svjetlarnike ili nadzirati otvorene, nagnute i zatvorene prozore.

REVOLUCIONARNE TEHNOLOGIJE

I-tec SmartWindow

-  BESPLATNA APLIKACIJA S UPUTAMA
-  JEDNOSTAVNO PROŠIRIVO
-  JEDNOSTAVNO DEFINIRANJE ZAHTJEVA
-  MOGUĆE RUČNO UPRAVLJANJE MOGUĆE
-  ZADATKE MOŽETE POSTAVLJATI I NA ODMORU
-  INDIVIDUALNE POSTAVKE

Besplatno preuzimanje Internormove aplikacije I-tec SmartWindow:





PROVJETRANJE BUDUĆNOSTI

INDIVIDUALNO. AUTOMATSKI.
ZDRAVO.

Zahvaljujući Internormu više ne trebate razmišljati o prozračivanju. Internorm vam nudi prozor kod kojega je ventilator već potpuno integriran u okvir. To osigurava svjež zrak i optimalnu klimu u prostoru, čak i kada je on zatvoren 24 sata.

Zašto je provjetranje tako važno?

Svjež zrak važan je za naše zdravlje. Osigurava dobar osjećaj, dobar san, visoku koncentraciju i radni učinak. Međutim, ako se zrak ne provjetri na pravilan način, u prostoriji ostaju vlaga, CO₂ ili druga onečišćenja koja mogu prouzročiti štetu. Uslijed plijesni i vlage može se oštetiti građevna supstanca, plijesan, pelud i kućna prašina ugrožavaju zdravlje, gubi se toplina.

Kako pravilno prozračiti?

Primjerice decentraliziranom ventilacijom prostora. Ona osigurava idealno svjež zrak – potpuno automatski i pojedinačno za svaku prostoriju.

I-tec Prozračivanje

-  SVJEŽ ZRAK BEZ VELIKOG GUBITKA TOPLINE
-  SVJEŽ ZRAK BEZ VANJSKE BUKE
-  SVJEŽ ZRAK BEZ ULASKA PRAŠINE
-  SVJEŽ ZRAK PROTIV PLIJESNI
-  SVJEŽ ZRAK ZA ZDRAVO STANOVANJE
-  SVJEŽ ZRAK UZ VEĆU SIGURNOST
-  SVJEŽ ZRAK BEZ RIZIKA DA ĆE UĆI KIŠA
-  SVJEŽ ZRAK ZA SVAKI PROSTOR POJEDINAČNO
-  SVJEŽ ZRAK BEZ BRIGE: AUTOMATSKA FUNKCIJA
-  SVJEŽ ZRAK BEZ PROPUHA
-  JEDNOSTAVNO I UDOBNO UPRAVLJANJE PUTEM PAMETNOG PROZORA
-  MOGUĆE UPRAVLJANJE PUTEM SUSTAVA LOXONE SMART HOME

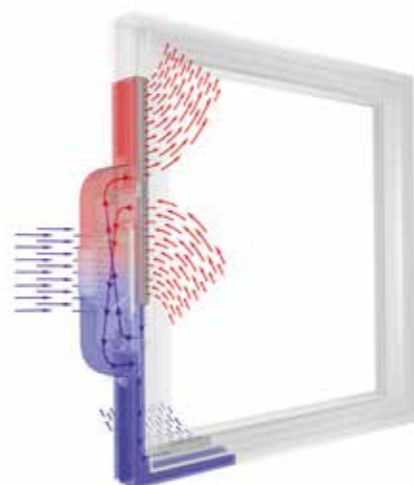

Simbolički prikaz



OSJEĆAJ SIGURNOSTI

BEZ KONKURENCIJE. PRECIZNO.
DECENTNO.







Umjesto konvencionalnih zatika za zaključavanje, sigurno i precizno zaključavanje vratnih krila s okvirom preuzimaju zaklopci. U odgovarajućim malim razmacima raspoređeni na sve četiri strane krila, zaklopci se pri zaključavanju pritišću izravno prema unutrašnjosti okvira i time izdizanje prozora čine gotovo nemogućim.

Za razliku od sustava s klinovima za blokiranje, koji zahtijevaju redovito podešavanje, zaključavanje I-tec ne zahtijeva odgovarajući dio u okviru. Zaklopci se uvijek precizno zatvaraju nesmanjenom snagom.

Zaključavanje I-tec standardno je ugrađeno u PVC odnosno plastično-aluminijski prozor KF 500 i zadovoljava standarde sigurnosnog razreda RC2N. Za razliku od uobičajenih gljivastih zatvarača, mogućnosti postavljanja KF 500 nisu ni na koji način smanjene unatoč njihovom visokom sigurnosnom razredu.

REVOLUCIONARNE TEHNOLOGIJE

I-tec Zaključavanje

-  MALA VIDLJIVA VISINA ZA VIŠE SVJETLOSTI
-  MODERNO ARHITEKTURA STAKLA
-  MASA KRILA DO 130 KG
-  DECENTAN DIZAJN SA ČISTIM LINIJAMA
-  PREKLOP OKVIRA ZA HVALAN ZA ČIŠĆENJE
-  BEZ VIDLJIVIH DIJELOVA ZA ZAKLJUČAVANJE ZA LJEPŠI IZGLED
-  JEDNAKA VANJSKA OPTIKA KOD FIKSNOG DIJELA I KRILA



TKO MOŽE SLOMITI INTERNORMOV PROZOR KF 500?

79 pokušaja – 79 neuspješnih.
Uvjerite se sami u rezultat!





I-tec Insulation

-  GRANULAT UMJESTO PJENE
-  POBOLJŠANA TOPLINSKA ZAŠTITA
-  PUNJENJE ŠUPLJIH KOMORA BEZ ZAZORA

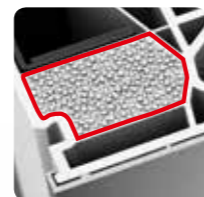

Izolacija I-tec

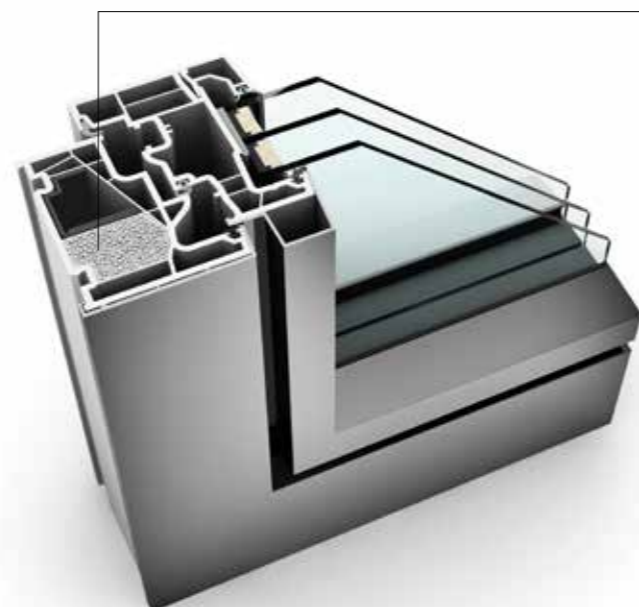

Zavareni okviri krila stežu se pod kutom.



Staklena se ploča umeće u okvir te se centrira.



Preostali zazor između stakla i okvira ispunjava se ljepilom sa svih strana.



Tijekom montaže letve za staklo ili pokrovne letve prekriva se ljepljivi spoj.

REVOLUCIONARNE TEHNOLOGIJE

I-tec Ostakljenje



-  MAKSIMALNA SIGURNOST OD PROVALE
-  POVEĆANA STABILNOST
-  POVEĆANA TOPLINSKA IZOLACIJA
-  BOLJA ZVUČNA IZOLACIJA

SAVRŠENO OSMIŠLJENA INOVACIJA

BEZ PRAZNINA. SIGURNO. STABILNO.

Mnoge su prozorske plohe povezane s okvirom na samo nekoliko mjesta. Kod Internorma, ostakljenje I-tec standard izvodi se obodnim fiksiranjem bez praznina. Prednost ove tehnologije leži u obodnom spajanju okvira prozora sa staklenom plohom. Time se poboljšavaju stabilnost, toplinska i zvučna izolacija, protuprovalna zaštita i funkcionalnost prozora tijekom cijelog vijeka trajanja.

Sustav spajanja pruža čvrstu povezanost stakla i okvira, a također omogućuje lakšu zamjenu izolacijskog stakla.



Ostakljenje I-tec

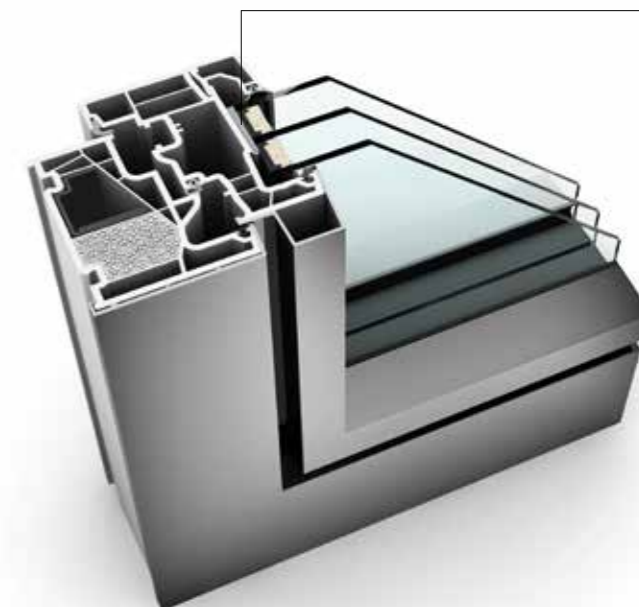

NOVA TEHNOLOGIJA IZOLACIJE

KONTINUIRANO. UČINKOVITO.

Prozori tvrtke Internorm poznati su po najboljoj toplinskoj izolaciji. Pri tome je važan faktor izolacija bez HFCKW, HFKW i FKW izolacije koja se upotrebljava u profilima okvira.

Izolacijski materijal u izolaciji I-tec pomoću tlaka se uvodi kao granulati u unutrašnjost okvira plastično-aluminijskog prozora KF 410 i KV 440. To novo izolacijsko tehnološko rješenje osigurava ravnomjerno ispunjavanje šupljih komora i značajno poboljšava toplinsku izolaciju.



INDIVIDUALNO

MOGUĆNOSTI PROJEKTIRANJA TVRTKE INTERNORM.

Dizajn vašeg doma jednako je individualan kao i vi. Hoće li on biti ravnih linija, moderan, klasičan ili tradicionalan odlučujete vi.

Međutim, vaši prozori trebali bi biti jednako individualni kao vi i vaš dom.

Zato je dobro da vam Internorm nudi točno onakav prozor kakav odgovara stilu vašeg doma.

Mi vam nudimo:

- bezbroj boja za PVC, drvene i aluminijske površine
- elegantne ručke u aluminiju, kromu i mesingu
- sigurnosna stakla i stakla s visokim koeficijentom toplinske izolacije
- razna dizajnerska stakla, od izvedbi Satinato do Linea
- sustave zaštite od sunca i insekata



PANORAMA HX 300

OTVORENO. SVIJETLO. SLOBODNO.

Stakla velikih površina koja se mogu potpuno ugraditi u zidove, a stvaraju neograničenu slobodu za vaš dom. Ona donose svjetlost u vaš unutrašnji prostor i istodobno pružaju sveobuhvatan pogled prema van. Inovativna rješenja, kao što su stakleni spojevi, u kojima je prijelaz stakla na staklo gotovo nevidljiv, nude mnoge mogućnosti u modernoj arhitekturi velikih staklenih površina. S integriranim prozorima, koji odgovaraju stilu vašeg doma, možete postaviti vizualne akcente.

Apsolutno uživanje u širokom pogledu

- Arhitektura stakla bez okvira
- Otvoreno svijetlo stanovanje
- Ostvarenje beskonačne slobode



Izgled bez okvira i tehnološki optimizirano konstrukcijsko spajanje



KS 430 PVC I PLASTIČNO-ALUMINIJSKA PODIZNO-KLIZNA VRATA



PVC ili plastično-aluminijska podizno-klizna vrata KS 430 stvaraju svjetlom prožete prostore i čine prostor vizualno većim i širim. Veliki klizni elementi mogu se vrlo jednostavno otvoriti kako bi se stvorila još jača veza s vanjskim područjem.

KS 430 vam nudi moderan dizajn i iznimnu udobnost u kombinaciji s visokokvalitetnom tehnologijom:

- moderan, kutni izgled iznutra i izvana
- mogućnost kombiniranja s plastičnim, plastično-aluminijskim i drvo-aluminijskim prozorskim sustavima
- tri privlačne izvedbe kvaka
- privlačne boje za individualne želje
- moguća trostrana integracija u žbuku
- lagano podizanje i pomicanje krila do 400 kg mase krila
- energetska učinkovitost i ušteda na troškovima grijanja
- niski pragovi



ZNAČAJKE

	Toplinska izolacija	U_w do 0,64 W/(m ² K)
	Zvučna izolacija	do 43 dB
	Sigurnost	RC1N, RC2



HS 330 DRVO-ALUMINIJSKA PODIZNO-POMIČNA VRATA



Drvo-aluminijska podizno-pomična vrata HS 330 eliminiraju granicu između unutarnjeg i vanjskog prostora. Na jedinstven način integriraju stambeni prostor u okolnu prirodu i stvaraju potpuno novo, gotovo neograničeno iskustvo prostora.

HS 330 vam nudi inovativan dizajn i iznimnu udobnost u kombinaciji s visokokvalitetnom tehnologijom:

- moderan, kutni izgled iznutra i izvana
- ostakljeni kutovi za suvremenu arhitekturu mogućnost kombiniranja s plastičnim, plastično-aluminijskim i drvo-aluminijskim prozorskim sustavima
- tri privlačne izvedbe kvaka
- privlačne boje za individualne želje
- moguća trostrana integracija u žbuku
- lagano podizanje i pomicanje krila do 400 kg mase krila
- energetska učinkovitost i ušteda na troškovima grijanja
- niski pragovi



ZNAČAJKE

	Toplinska izolacija	U_w do 0,73 W/(m ² K)
	Zvučna izolacija	do 40 dB
	Sigurnost	RC1N, RC2



IDEALNA KOMBINACIJA

STILSKI PRILAGOĐENO. NEOVISNO O MATERIJALU. USKLAĐENO.

S individualnom arhitekturom povećavaju se zahtjevi u pogledu dizajna, energetske učinkovitosti i udobnosti prozora. Internorm ne smatra da funkcionalnost i dizajn ne idu ruku pod ruku. Plastično-aluminijski i drvo-aluminijski sustavi savršeno se mogu kombinirati.

Izvana istog dizajna – iznutra po izboru plastični ili drveni

Ako vam je, zbog visoke vlage u kupaonici, draži plastično-aluminijski prozor, ali se ne želite odreći drvo-aluminijskih prozora u dnevnoj sobi, tada s tvrtkom Internorm možete kombinirati ta dva materijala bez ikakvih problema. Dizajn vaših prozora, a time i eksterijera vaše kuće, uvijek ostaje isti. U unutarnjem prostoru u svakoj prostoriji imate mogućnost dizajnirati prozore prema vlastitim zahtjevima – u plastici ili u drvu.

Dosljedan izgled stilizirane arhitekture

Bez obzira na dizajnerski stil kojim dizajnirate svoju kuću – avangardni, moderni, elegantni, razigrani ili bezvremenski klasični – Internorm vam nudi savršenu kombinaciju materijala od plastike i drva za svaki od njih.

Također se može kombinirati s podizno-kliznim vratima

Nemojte odustati od velikih stakala i više svjetla u svojim prostorijama. U skladu sa stilom prozora nudimo vam plastično-aluminijska i drvo-aluminijska podizno-klizna vrata.

IZVANA JEDNAKO



Aluminij

Aluminijska školjka na vanjskoj strani prilagođena je stilu vaše kuće.

IZNUTRA PO ŽELJI



Plastika

Plastika je izdržljiva, iznimno jednostavna za čišćenje i stoga također pogodna za prostorije s visokom vlagom, kao što su, primjerice, kupaonice.



Drvo

Drvo prenosi toplinu, udobno je, stvara ugodnu atmosferu i stoga je idealno za dnevni i spavaći prostor.



ZASIGURNO SIGURNO

POUZDANO. UČINKOVITO. PATENTIRANO.

Kako bi se u vlastitom domu osjećali sigurno i dobro, osnovna je pretpostavka da imate optimalnu zaštitu od provalnika i maksimalnu sigurnost za djecu. Prozori daju značajan doprinos tom osjećaju sigurnosti. Sofisticiranim Internormovim tehnologijama učinkovito štitite svoju obitelj i otežavate provalnicima ulazak u kuću.



Element za sigurnosno zatvaranje

Svi Internormovi prozorski sustavi opremljeni su osnovnim sigurnosnim sustavom. Čvrsta, lijepa, ali i suptilna izvedba s decentnim srebrnim elementima za zatvaranje, zaključavaju prozor osmerobridnim gljivastim zaticima koji se nalaze u okviru.



Ostakljenje I-tec

Zahvaljujući Internormovoj patentiranoj tehnologiji ostakljenja, više nije moguće izbijanje staklenih ploha. Staklene plohe obodno su zalijepljene u okviru prozora te su tako sigurne i čvrste. Gotovo svi Internormovi prozorski sustavi standardno su opremljeni ovom inovacijom I-tec.



Maskirani okovi

Skriveni okov osigurava da se prozor ne može izdići iz šarki te također stvara diskretan izgled i omogućuje jednostavno čišćenje.



Zaključavanje I-tec

Maksimalnu zaštitu osigurava revolucionarna tehnologija zaključavanja tvrtke Internorm. Kada zaključavate prozor, otvaraju se zaklopci i na svim se stranama pritišće izravno u unutrašnjost okvira. Prozor se više ne može izvući.



Sigurnosna kvaka

Sigurnost na najvišem stupnju pruža kvaka Secustik s trezorskom rešetkom. Nesalomljiva zaštita putem patentiranog mehanizma za blokiranje štiti od pomicanja brave s vanjske strane (standardno kod PVC i plastično-aluminijskih prozora KF 500).

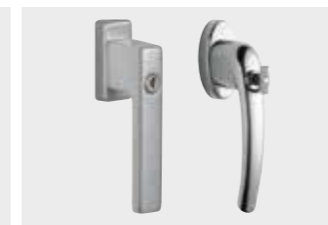

Blokirajuće kvake

Blokirajuće kvake istovremeno nude optimalnu sigurnost za djecu i idealnu zaštitu od provale. Prozor se zaključava pomoću ključa ili gumba i ne može se otvoriti ni izvana ni iznutra.



Elektronički nadzor

Neupadljivi i pouzdani senzori za zaključavanje putem aplikacije I-tec SmartWindow otvaraju željeni prozor ili prozorska vrata, naginju ih ili zaključavaju. Nadzor se po želji može izvesti i ožičeno, a zatim se može kombinirati s komercijalno dostupnim alarmnim sustavima.



Laminirano sigurnosno staklo

Za razliku od običnog prozorskog stakla koje se razbija pod utjecajem sile, laminirano sigurnosno staklo se ne raspada. Nelomljive folije drže plohu, staklo je čvrsto uglavljeno u okvir prozora, pa je time spriječena opasnost od ozljeda.



Kvaka za vrata

- KGS01**
Kutni rukohvat
40x1000
2 potpornja
KGS02
40x1200
2 potpornja
KGS03
40x1400
2 potpornja
KGS04
40x1600
3 potpornja
KGS05
40x1800
3 potpornja
KGS06
40x2000
3 potpornja
Nehrdajući čelik
- RGS01**
Zaobljeni rukohvat
30x1000
2 potpornja
RGS02
30x1200
2 potpornja
RGS03
30x1400
2 potpornja
RGS04
30x1600
3 potpornja
RGS05
30x1800
3 potpornja
RGS06
30x2000
3 potpornja
Nehrdajući čelik
- EGS06**
rukohvat
80x1130
Nehrdajući čelik
- MGSE6**
Pričvrсна kopča
40x600
MGSE8
Pričvrсна kopča
40x800
MGSE10
Pričvrсна kopča
40x1000
Nehrdajući čelik
- SG16**
Školjka kvake,
430x100
Nehrdajući čelik
- SG17**
Školjka kvake,
110x500
Nehrdajući čelik
AT310, AT400, AT410
HT400, HT410
Dostupno s LED rasvjetom
- HS10**
Kvaka za guranje
93x400
Nehrdajući čelik
- HS32**
Kvaka za guranje
118x477
Nehrdajući čelik
- BS42**
Kvaka za guranje
68x340
Nehrdajući čelik
- PD12**
Brušeni aluminij
- GD10**
Nehrdajući čelik
- GD20**
Nehrdajući čelik
- VD16**
Mat kromirano



Kvake

- Kvaka G80**
Kat br. 36435
- Kvaka G80**
Kat br. 36404
Kat br. 36505
(za KF 310/KV 350)
- Kvaka G80**
Kat br. 36400
- Kvaka Secustik G80**
Kat br. 36431
(samo za KF 500)
- Kvaka Dallas**
Kat br. 36426
- Standardna kvaka Prirodni aluminij**
Kat br. 33899
Kat br. 36504
(za KF 310/KV 350)
- Ukrasna kvaka, čelik**
Kat br. 34615
- Ukrasna kvaka, bijela**
Kat br. 33896
- Kvaka s gumbom**
Kat br. 33885
- Ukrasna kvaka Bruxelles Krom satinirani**
Kat br. 34592
- Kvaka Amsterdam Prirodni aluminij**
Kat br. 36416
- Ukrasna kvaka, Athinai krom/ nehrdajući čelik mat**
Kat br. 34596
- Ukrasna kvaka, Athinai mesing mat/ alu-čelik**
Kat br. 34594
- Ukrasna kvaka, Bruxelles Polirani mesing/krom**
Kat br. 34590
- Ukrasna kvaka Polirani mesing**
Kat br. 34597
- Kvaka s mogućnošću zaključavanja Mesing**
Kat br. 33886
- Ukrasna kvaka, Athinai, polirani mesing**
Kat br. 34595
- Ukrasna kvaka, Bruxelles Polirani mesing**
Kat br. 34591
- Ukrasna kvaka, Atlanta Polirani mesing**
Kat br. 34750
- Kvaka G80**
Kat br. 36475
- Kvaka Dallas**
Kat br. 36412
- Kvaka Softline**
Kat br. 32447

Imajte na umu svaka kvaka nije prikladna za svaku seriju vrata. Više informacije dobit ćete kod lokalnog partnera tvrtke Internorm.

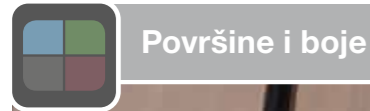

Površine i boje

VANJSKA STRANA PROZORA

PLASTIKA

Plastična
bijela

Imajte na umu da nisu sve boje moguće za svaki prozor.

Zbog uvjeta tiskanja i proizvodno-tehničkih okolnosti mogu se pojaviti odstupanja boje i strukture na prikazu u odnosu na one stvarnih proizvoda.

Vaš **Internorm [1] partner za prozore** rado će vas savjetovati i pokazati vam izvorne uzorke boja.

* Vrlo otporne na vremenske utjecaje, osim M916 (kvaliteta fasade).

** Moguća intenzivna optika boja, ali i odstupanja boja.

*** Za izvedbe površina **HM** (standardna boja visoko otporna na vremenske utjecaje), **HF** (fina struktura visoko otporna na vremenske utjecaje), **HFM** (fina metalik struktura visoko otporna na vremenske utjecaje) i **HDH** (boja drvenih dekora visoko otporna na vremenske utjecaje) upotrebljava se posebna praškasta presvlaka visoko otporna na vremenske utjecaje.

**** **HDH boje** daju živahan drveni izgled s ručno izrađenim strukturiranim prevlakama, ali su moguća odstupanja u boji.

ALUMINIJSKA OBLOGA

STANDARDNE BOJE*



NOVO: DURAXAL BOJE



hirest-BOJE***



HDS-BOJE**

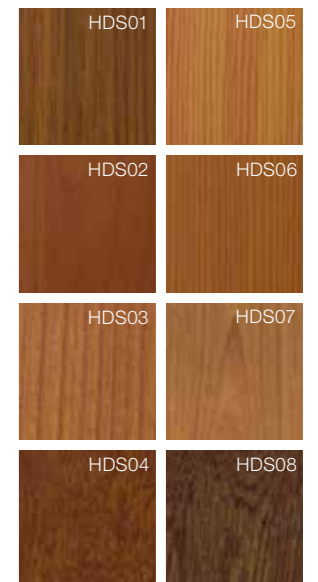

BOJE DRVENIH DEKORA****



METALIK-DEKOR BOJE

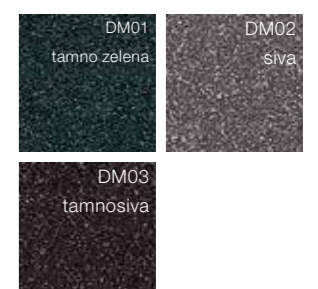

SPECIJALNE BOJE

Internormova RAL paleta boja (kvaliteta fasade) nudi mnoštvo mogućnosti izvedbe. Ove su boje dostupne za aluminijsku oblogu izvana i drvo iznutra.

BOJE NEHRĐAJUĆEG ČELIKA

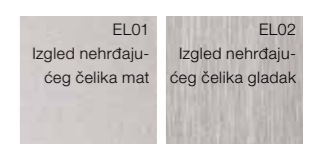

UNUTARNJA STRANA PROZORA

PLASTIKA

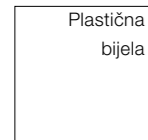

FOLIJA DEKORA

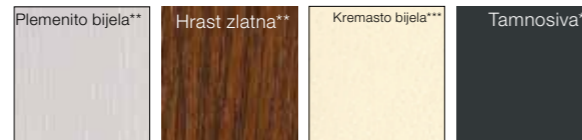

* Dostupno za KF 500, KF 410 i KV 440 u verziji studio i home pure, kao i KF 310 i KV 350 u svim dostupnim stilovima izvedbe

** Dostupno za KF 410, KF 200 i KV 440 u verziji home soft i ambiente, kao i KF 310 i KV 350 u svim dostupnim stilovima izvedbe

*** samo za KF 310 i KV 350

DRVO

STANDARDNE BOJE, LAZURA SMREKA

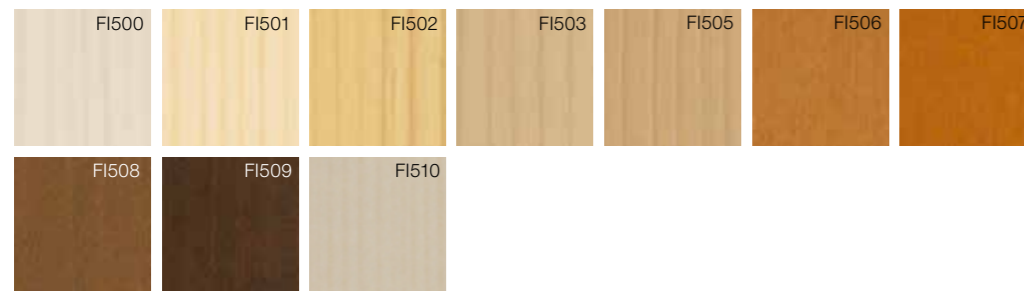

STANDARDNE BOJE, PREKRIVNA SMREKA

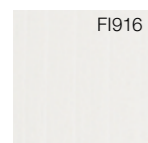

STANDARDNE BOJE, LAZURA ARIŠ

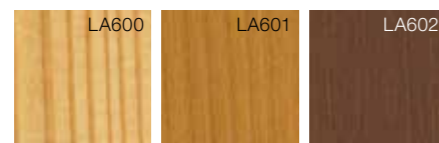

BOJE HF 410 – dodatno dostupne uz standardne boje drva

HRAST



JASEN

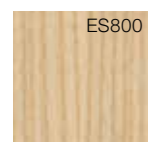

ARIŠ

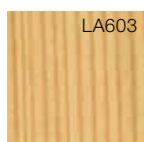

ORAH

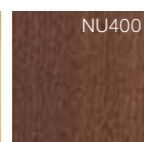

NOVO: Atipično drvo za gradnju prozora također se može upotrijebiti za izradu drvo-aluminijskog prozora HF 410, kao i podizno-kliznih drveno-aluminijskih vrata HS 330.



OSTAKLJENJE

INTERNORM – NAJVEĆI AUSTRIJSKI PROIZVOĐAČ IZOLACIJSKOG STAKLA

Sva izolacijska stakla i ESG stakla, koja se ugrađuju u Internormove proizvode, naši su vlastiti proizvodi. Samostalno razvijamo tehnologiju te nastojimo zadovoljiti trend inovativnih i rješenja izolacijskih stakala s visokom toplinskom izolacijom.

Ostakljenje s toplinskom izolacijom

U prostorima između okvira obično se upotrebljavaju tanki premazi od plemenitih metala i plemeniti plinovi, kao što su argon ili kripton, koji osiguravaju savršenu toplinsku izolaciju. Ako se umjesto dvostrukog ostakljenja odlučite za trostruko ostakljenje s toplinskom zaštitom, možete postaviti 40 % više staklenih površina i zadržati iste troškove grijanja.

NOVO! SolarXPlus

Novi premaz za staklene plohe omogućuje više svjetla i više energije u vašem interijeru od ostalih specijalnih stakala. To vaše dnevne prostorije čini još udobnijima i svjetlijima, a istovremeno nudi izvrsnu toplinsku izolaciju. Gubitak topline stoga je vrlo nizak, a vi možete uživati u više dnevnog svjetla, što je presudna prednost, osobito u tamnim zimskim mjesecima.

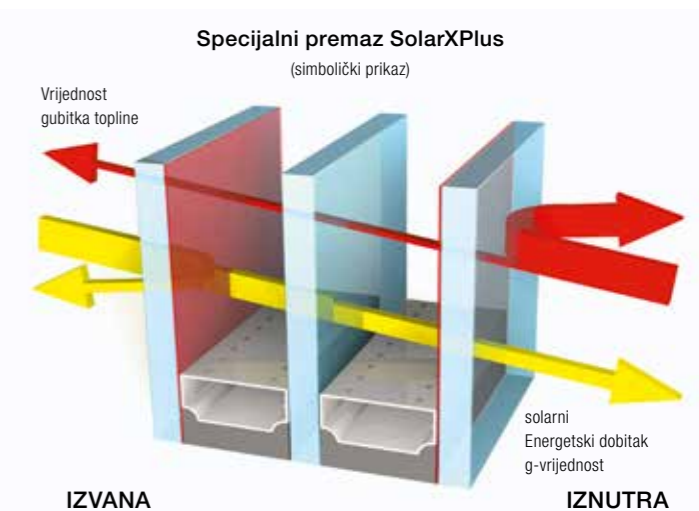



ZAŠTITA OD SUNCA I INSEKATA

MOGUĆNOST KOMBINIRANJA. INTEGRIRANO. ŠIROKA LEPEZA VARIJANTI.

Sustavi zaštite od sunca i insekata nadopunjuju prozor u funkcionalnu cjelinu i doprinose dizajnu pročelja kuće. Spojite proizvode za zaštitu od sunca s aplikacijom SmartWindow I-tec te uživajte u udobnosti automatskih funkcija, kao i u udobnome upravljanju putem pametnog telefona ili tableta.

Kompozitni prozor: Integrirana zaštita od sunca i pogleda između staklenih ploha – žaluzine po izboru, naborane ili Duette®, po želji s energetske neovisnom zaštitom od sunca (sjenila I-tec).

Vanjske žaluzine: Optimalno upravljanje i usmjeravanje svjetla i topline kroz podesive lamele, na zahtjev s kontrolom dnevnog svjetla RETROLux. Može se kombinirati sa zaštitom od insekata.

Vanjske žaluzine s kutijom: Optimalno upravljanje i usmjeravanje svjetla i topline kroz podesive lamele. Može se kombinirati sa zaštitom od insekata.

Vanjske rolete s minimalnim elementima: Slobodne ili potpuno montirane na prozoru. Mogu se kombinirati sa zaštitom od insekata.

Zaštita od insekata: Natezni, okretni ili klizni okvir ili rolo. Mogu se kombinirati sa zaštitom od sunca.

Prozorski kapak: od aluminija, s mnogobrojnim mogućnostima izvedbe. Može se kombinirati sa zaštitom od insekata.



SPOREDNA ULAZNA VRATA

Sporedna ulazna vrata služe za zatvaranje negrijanih prostora u kojima se ne stanuje (npr. garaža, podrumski prostori). Trenutačne statistike pokazuju da provalnici obično ulaze u kuću sporednim ulazima. Stoga je sve važnije uzeti u obzir odgovarajuću sigurnosnu opremu pa Internorm na zahtjev nudi različite sigurnosne sustave.

Sporedna ulazna vrata dostupna su u materijalima drvo/aluminij, aluminij i plastika te je u ponudi široka paleta individualnih mogućnosti izvedbe.

DRVO/ALUMINIJ



HF 210

ALUMINIJ



AT 150

PLASTIKA



KF 405



HF 310



AT 150



KF 200



Kuća na vrhu Dobratsch, 2.143 m, Transform Architekten ZT-GmbH, Arhitekt DI Günter Weratschnig



POBJEDNIK INTERNORMOVOG ARHITEKTONSKOG NATJEČAJA 2016

Glavnu nagradu za industrijske zgrade dobio je arhitektonski ured: LOVE architecture and urbanism ZT GmbH | Prozor KF 300

TOPLINSKA ZAŠTITA

ENERGETSKA UČINKOVITOST UMIRUJUĆE. TOPLO.

Prozorski sustavi s visokom toplinskom izolacijom omogućuju udobnost i toplinu u četiri zida. Zahvaljujući posebnom premazu za iskorištavanje sunčeve svjetlosti, u hladnoj sezoni nude gotovo besplatno dodatno grijanje.

Budući da se u kući oko 25 do 30 % energije može izgubiti kroz prozore, osobito je važna toplinska izolacija prozora. Uz odgovarajuće projektiranje, pravilnim pozicioniranjem prozorskih površina (velike prozorske površine na jugu) može se pozitivno utjecati na energetska ravnotežu zgrade. Toplinska izolacija prozora ovisi o materijalu okvira, izolacijskom staklu i nepropusnosti prozora. **Parametar za izolacijska svojstva prozora je U-vrijednost. Što je manja za brojčana vrijednost, to je bolja toplinska izolacija.** Pomoću dodatne opreme, poput roleta i prozorskih kapaka, omogućuje se dodatno poboljšanje U-vrijednosti.

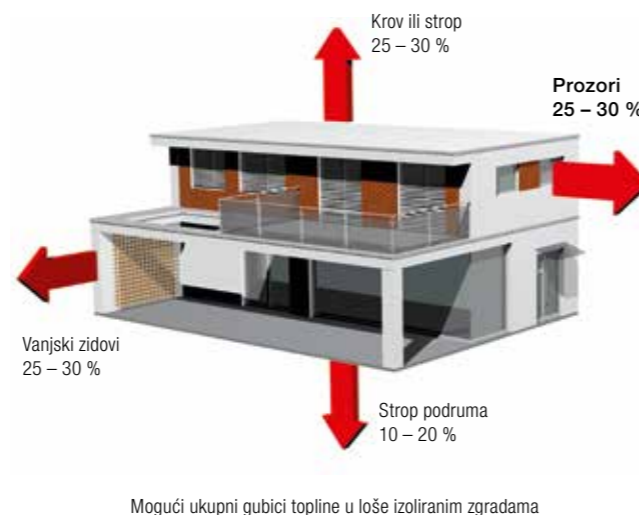

ZVUČNA IZOLACIJA

TIHO. UGODNO. MIRNO.

Utjecaj buke neugodan je, a uz određeni intenzitet i trajanje, može imati negativan utjecaj na ljudski organizam. Percepcija buke nastaje fluktuacijama tlaka zraka koje se apsorbiraju preko ljudskog uha te se prosljeđuju u mozak.

Zvučna izolacija prozora mjeri se u decibelima. Što je brojčana vrijednost veća, zvučna je izolacija bolja. Zvučna izolacija pokazuje koliko se energije zvuka prenosi od izvorne energije zvuka. Kod izolacije od 10 dB prenosi se 1/10, kod 20 dB 1/100, kod 30 dB 1/1000 itd. izvorne energije; smanjenje od 10 dB ljudi osjećaju kao upola manju glasnoću. Zvučna izolacija prozora ovisi o materijalu okvira, izolacijskom staklu i nepropusnosti prozora te konstrukcijskim priključcima.

GLASNOĆA	UTJECAJ BUKE	VRSTA ŠUMA
10 dB	vrlo tiho	iglica
20 dB		šum lišća, sat
30 dB		šapat
40 dB	tiho	tihi govor
50 dB		stambena ulica, ptice
60 dB	glasno	govor, radio
70 dB		glasan govor, ulica
80 dB	vrlo glasno	gust promet
90 dB		vikanje, trubljenje
100 dB	nepodnošljivo	kružna pila
110 dB		pneumatski čekić
120 dB		mlazni avion
> 150 dB		eksplozije, rakete

JAMSTVA

JAMSTVO PRUŽA VIŠE ZADOVOLJSTVA PRI KORIŠTENJU PROZORA INTERNORM.

Kao vodeća i najveća međunarodna marka prozora u Europi, Internorm se može pohvaliti s 87 godina iskustva u revolucionarnim rješenjima za prozore i vrata izuzetne pouzdanosti i dugovječnosti. To vam možemo jamčiti.

Jamstvo

10
GODINA

- Za postojanost na vremenske utjecaje u smislu neprirodne promjene boje i nastanka pukotina na površinama bijelih prozorskih i vratnih profila od plastike, osim pukotina kutnih spojeva.
- Za postojanost na vremenske utjecaje u smislu neprirodne promjene boje i nastanka pukotina na površinama prozorskih i vratnih profila od plastike s unutarnje strane presvučenih folijom, osim pukotina kutnih spojeva.
- Za postojanost na vremenske utjecaje u smislu neprirodne promjene boje i nastanka pukotina na površinama eloksiranih i praškasto presvučenih prozorskih i vratnih profila od aluminija.
- Protiv tamnjenja između panela izolacijskog stakla.
- Na funkciju drva od kompozitnog materijala, toplinske pjene i aluminjskih profila kod svih Internormovih drveno-aluminjskih prozorskih sustava, uz pridržavanje Internormovih smjernica za montažu i održavanje.
- Na funkciju lijepjenja i brtvljenja izolacijskih staklenih ploha s prozorskim profilima kod svih Internormovih drveno-aluminjskih prozorskih sustava, uz pridržavanje Internormovih smjernica za montažu i održavanje.
- Na lijepjenje prečki.

Jamstvo

5
GODINA

- Kod praškasto presvučenih kvaka kućnih vrata protiv korozije, ako nema mehaničkih oštećenja.
- Za postojanost na vremenske utjecaje u smislu neprirodne promjene boje i nastanka pukotina na površinama vratnih panela. Nema jamstva za promjenu izgleda površine zbog onečišćenja.

Jamstvo

3
GODINE

- Za postojanost na vremenske utjecaje u smislu neprirodne promjene boje i nastanka pukotina na površinama profila za rolete od plastike.
- Za postojanost na vremenske utjecaje u smislu neprirodne promjene boje i nastanka pukotina na površinama eloksiranih i praškasto presvučenih profila za rolete i žaluzine od aluminija.
- Na funkciju prozorskih i vratnih okova uz pridržavanje Internormovih smjernica za montažu i održavanje.

Osiguranje

30
GODINE

Među ostalim, Internorm osigurava da njegove proizvode mogu popravljati naši stručnjaci (nisu obavezni originalni dijelovi), tako da se zadrži njihova puna funkcionalnost, pa mogu trajati od 30 godina. To vrijedi pod pretpostavkom da na konstrukciji okvira (= okvir i krilo) nema oštećenja. Rok od 30 godina započinje datumom proizvodnje. Te usluge, potrebne za održavanje funkcionalnosti, odnosno potreban materijal, vrijeme rada itd. naplaćuju se prema trenutno važećim cijenama.

JAMSTVA/IZVADAK:

Potpuni tekst naših jamstvenih odredbi, točne jamstvene uvjete i što morate učiniti u slučaju jamstvenog potraživanja potražite u Internormovu priručniku / Njega, održavanje i jamstva. Ovaj priručnik dobit ćete pri isporuci svojih proizvoda Internorm. Osim toga, možete ih dobiti kod svakog Internormovog partnera [1*] window.

NACIONALNI I MEĐUNARODNI CERTIFIKATI POTVRĐUJU VISOKU KVALITETU PROIZVODA.

Naš sustav znanja pruža vam sigurnost te najbolju uslugu za vaš novac. Najmoderniji proizvodni pogoni i najstrože kontrole kvalitete osiguravaju vam kvalitetu koja postavlja standarde u Europi. To potvrđuju žigovi kvalitete nezavisnih instituta za ispitivanja diljem Europe.



Grb Republike Austrije



Austrijska oznaka kvalitete



Oznaka CE



TUV



Institut za tehnologiju prozora
Rosenheim



Nagrada Plus X
(KF 500)



RAL oznaka kvalitete



Savezno ministarstvo
prometa, inovacija i
tehnologije



Tehničko sveučilište
Graz



Certifikat Minergie®



Austrijsko
društvo za
simulaciju okoliša



Certifikat za održivo
upravljanje šumama

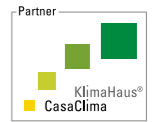

Certifikat Klima-Haus



Udruženje za klimu
Općina Traun



Energetski globus
(projekt Schiestlhaus)



Certifikat VinylPlus



EnergieGenie 2016
(HF 410)



MADE IN AUSTRIA

IMPRESUM

Izdavač: Internorm International GmbH, Ganglgutstraße 131, A-4050 Traun
Fotografije: Studio Hoflehner, A-4600 Wels | studio46, A-4863 Seewalchen am Attersee
Isa Stein, Studio za umjetnost i arhitekturu, A-4020 Linz | Bernhard Hörtnagl, A-6020 Innsbruck
Jasmin Schuller, D-12047 Berlin | Florian Scherl, A-6425 Haiming
Internorm International GmbH, A-4050 Traun
Dizajn i litografija: Internorm International GmbH, A-4050 Traun

Zadržavamo pravo na tehničke izmjene, pogreške pri tiskanju i ispisu.
Internorm International GmbH licencni je partner tvrtke ARA: Naš broj dozvole je 4477.

Internorm®

PREDSTAVNIŠTVO

Slovenija

Internorm okna d.o.o.

SI-1000 Ljubljana · Koseška cesta 8

Tel.: +386 (1) 581 92 55 · Faks: +386 (1) 581 92 57

E-naslov: internorm.okna@siol.net

www.internorm.si

www.internorm.hr

OVLAŠTENI PARTNERI

Fermati d.o.o.

HR-21000 Split · Trg Hrvatske bratske zajednice 2

www.fermati.hr

Hoco-stabil d.o.o.

HR-10000 Zagreb · Jadranska avenija bb

www.hoco-stabil.hr

www.internorm.com

