

Ramen en deuren van Internorm

Europa's kozijnenmerk nr. 1

Alles pleit voor

Internorm[®]
Ramen – Deuren

2024/2025

**Hout-aluminium
kozijnen**
vanaf pagina 40



**Kunststof- en
kunststof-aluminium kozijnen**
vanaf pagina 26



Internorm-innovaties
vanaf pagina 12



Voordeuren
vanaf pagina 64

**Hefschuifpuien en
vaste beglazing**
vanaf pagina 56

Inhoud

ONS BEDRIJF	4
Onze waarden	4
Productie	6
Verkooppartners	8
Service	10
Garantie	11
INNOVATIES	12
I-tec technologie	14
KOZIJNEN	20
Designstijlen	20
Kunststof en kunststof-aluminium kozijnen	24
Hout-aluminium kozijnen	38
Combinatieramen	48
Hefschuifpuien en vaste beglazing	56
COMBINEERBAARHEID	62
VOORDEUREN	64
Ontwerpmogelijkheden	66
Deursystemen	72
Modellijnen	76
Achter- en zijdeuren	118
Online deurontwerper	120
MATERIAAL	122
Kleuren	124
Grepen	126
Ruiten	132
Frans balkon	134
Veiligheid	135
Zon- en insectenwering	140
Technisch overzicht	142
Certificaten	146



www.internorm.com

Internorm – Europa's kozijnenmerk nr. 1

Internorm, al 93 jaar een familiebedrijf, is van een eenmanslo-
tenmakerij uitgegroeid tot het grootste internationaal actieve
kozijnenmerk.

**Meer dan 29 miljoen ramen en deuren – voor 100% ge-
maakt in Oostenrijk** – hebben tot nu toe onze drie fabrieken
in Traun, Sarleinsbach en Lannach verlaten. Van de geboorte
van het kunststof kozijn tot de productie van hout-aluminium
kozijnen en de huidige high-tech en high-design innovaties, stelt
ons familiebedrijf normen in heel Europa. Voortdurende techni-
sche doorontwikkeling en steeds nieuwe innovaties maken ons
tot voorloper binnen de branche.

Onze meer dan **2100 medewerkers** in heel Europa zijn specia-
listen die met veel passie, inventiviteit en oog voor detail werken.
Samen met ruim **1300 verkooppartners in 21 landen** staan
wij voor verantwoordelijkheid en garanderen wij u perfecte pro-
ductkwaliteit met hoge servicedeskundigheid.

Als derde generatie staan **Anette Klinger, Stephan Kubin-
ger** en **Christian Klinger** voor stabiliteit en duurzaamheid in
het bedrijf. Het lukt hen nog altijd om met hun innovatiekracht
en passie als raam- en deurpioniers trendsetters te zijn in de
branche.



**AUSTRIA BEST
MANAGED
COMPANIES
2023**

Wij staan voor 100% kwaliteit, gemaakt in Oostenrijk.

In onze drie Oostenrijkse fabrieken (Traun, Sarleinsbach, Lannach) maken onze medewerkers de ramen en deuren die u wenst. Elk exemplaar is uniek.



Want echte kwaliteit wordt geboren uit passie.



Onze medewerkers zijn specialisten met oog voor detail die met veel passie en inventiviteit te werk gaan. Onze eigen onderzoeksafdeling ontwikkelt voortdurend nieuwe producten en technologieën om u nog meer comfort en veiligheid te bieden. Onze productiemedewerkers werken met de grootste zorg aan een bijzondere woonervaring. Wij vertrouwen op grondstofbesparende, energiezuinige en veilige productieprocessen om bij te dragen aan het behoud van waardevolle hulpbronnen.

98% klanttevredenheid is een bevestiging van deskundig advies en ondersteuning.



Advies bij de aanschaf van nieuwe ramen en deuren is een kwestie van vertrouwen. Het is immers een investering voor de lange termijn. Daarom vertrouwt Internorm op de perfecte kwalificatie van haar partners. Ze bieden u een professioneel advies en een uitstekende aftersales-service. Want: wij zijn pas tevreden als u dat bent.



Onze **1st window partners** zijn gecertificeerde Internorm-verkooppartners die moeten voldoen aan afgesproken "Customer Care"-normen. Deze worden continu gecontroleerd en verder verbeterd met behulp van tevredenheidsmetingen door een extern testbureau. **Gold Level-partners** onderscheiden zich met het oog op onze merkbelofte door een bijzonder nauwe samenwerking met Internorm.



De aankoop van ramen en deuren is een kwestie van vertrouwen.

Wij hechten er veel waarde aan u in een persoonlijk gesprek te informeren over onze aanbiedingen en producten, om zo de juiste ramen en deuren voor uw woning te vinden.



Een vakkundige montage van de kozijnen is belangrijk voor een perfecte werking en een lange levensduur.





De QR-code op raam en deur

Daarachter schuilt een bijzondere service voor een lang raam- en deurleven.

De QR-code in de sponning van uw raam of aluminium voordeur geeft u **nuttige informatie over uw product**, handige tips voor het schoonmaken, contactinformatie van uw verkooppartner en een link naar de webshop voor onderhoudsproducten. Voor een lange levensduur van ramen en deuren hebben uw Internorm-producten de **juiste verzorging en het juiste onderhoud** nodig. Alle informatie hierover of over de juiste reserveonderdelen vindt u onder Internorm kozijnservice op www.fensterservice.com of bij uw **verkooppartner**.



We bewijzen onze verantwoordelijkheid met onze garantie.

Internorm

Als Europa's toonaangevende en grootste internationaal actieve kozijnenmerk kijkt Internorm terug op meer dan 90 jaar ervaring in trendsettende raam- en deuroplossingen van uitzonderlijke betrouwbaarheid en duurzaamheid. Dat kunnen we u garanderen.

Garantie

10
JAAR

- Op weerbestendigheid tegen onnatuurlijke kleurverandering en tegen scheurvorming in oppervlakken van witte raam- en deurprofielen van kunststof, met uitzondering van scheuren in de versteknaden
- Op weerbestendigheid tegen onnatuurlijke kleurverandering en tegen scheurvorming aan de binnenzijde van met folie gecoate raam- en deurprofielen van kunststof, met uitzondering van scheuren in de versteknaden
- Op weerbestendigheid tegen onnatuurlijke kleurverandering en tegen scheurvorming in oppervlakken van geanodiseerde en gepoedercoate raam- en deurprofielen van aluminium
- Op condensatie tussen de glasbladen bij isolatieglas
- Op het functioneren van de materiaalsamenstelling van hout, thermisch schuim en aluminium profielen in alle Internorm hout-aluminium-kozijnsystemen met inachtneming van de Internorm montage- en onderhoudsrichtlijnen
- Op het functioneren van de verlijming en afdichting van het isolatieglas met het kozijnprofiel bij alle Internorm hout-aluminium-kozijnsystemen met inachtneming van de Internorm montage- en onderhoudsrichtlijnen
- Op de verlijming van de glasroeden

Garantie

5
JAAR

- Op met PVD gecoate voordeurgrepen tegen corrosie als er geen mechanische beschadigingen aanwezig zijn
- Op weerbestendigheid tegen onnatuurlijke kleurverandering en tegen scheurvorming in het oppervlak van deurpanelen (behalve SD10 echt hout). Er is geen garantie op veranderingen in het uiterlijk van oppervlakken als gevolg van vervuiling

Garantie

3
JAAR

- Op weerbestendigheid tegen onnatuurlijke kleurverandering en tegen scheurvorming in oppervlakken bij rolluikprofielen van kunststof
- Op weerbestendigheid tegen onnatuurlijke kleurverandering en tegen scheurvorming in oppervlakken van geanodiseerde en gepoedercoate rolluik- en jaloezieprofielen van aluminium
- Op het functioneren van raam- en deurbeslag met inachtneming van de montage- en onderhoudsrichtlijnen van Internorm

Waarborg

30
JAAR

Bovendien geeft Internorm de waarborg dat Internorm-producten herhaaldelijk door onze vakmensen zodanig gerepareerd kunnen worden (originele onderdelen niet verplicht) dat hun volledige functionaliteit gedurende een periode van 30 jaar behouden blijft – echter op voorwaarde dat de kozijnconstructie (= kozijn en vleugel) geen schade vertoont. De termijn van 30 jaar gaat in op de productiedatum. Elektronische onderdelen zijn uitgesloten. De werkzaamheden, materialen, arbeidstijd enz. die nodig zijn om de functionaliteit in stand te houden, worden volgens de dan geldende tarieven in rekening gebracht.

Garanties/uitreksel: De volledige tekst van onze garantiebepalingen, de exacte garantievoorwaarden en wat u in geval van garantie moet doen, kunt u vinden in het handboek van Internorm voor gebruik, verzorging, onderhoud en garantie.

U ontvangt dit handboek bij de levering van uw Internorm-producten. Het is ook beschikbaar als PDF in het downloadgedeelte van onze website en is verkrijgbaar bij elke Internorm 1st window partner.

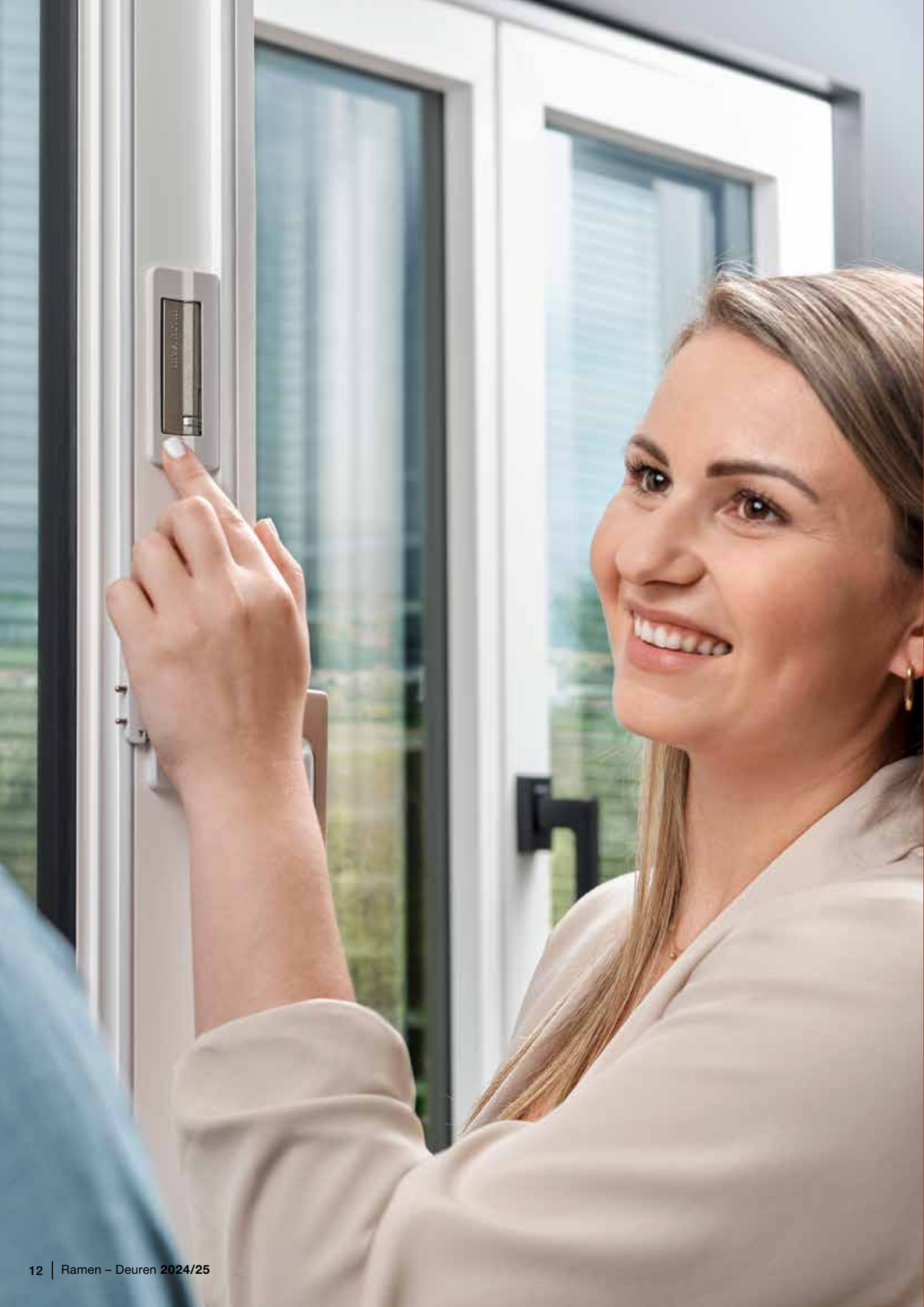

Onze innovaties

De innovatieve en moderne ramen en deuren van Internorm combineren technologie, duurzaamheid en design op een bijzondere manier.

I-tec Secure**De I-tec Secure-vergrendelingstechniek – hypermodern design voldoet aan het hoogste beveiligingsniveau**

Ongeëvenaarde, volledig geïntegreerde vergrendeling tot beveiligingsklasse RC 3



Gladde en onderhoudsvriendelijke oppervlakken voor een mooie uitstraling en gemakkelijke reiniging

Niet alleen de mensen om ons heen, de inrichting van onze woning en het zicht naar buiten dragen eraan bij, dat we ons binnen onze eigen vier muren goed voelen. Ook het gevoel van veiligheid is een belangrijk onderdeel.

Met de ongeëvenaarde vergrendeling I-tec Secure kunt u er zeker van zijn dat uw ramen betrouwbare bescherming bieden. In plaats van de gebruikelijke borgpennen nemen sluitplaten de vergrendeling van de raamvleugel met het kozijn over. Uitlichten van het raam is bijna onmogelijk.

I-tec Secure is standaard geïntegreerd in onze premium designramen KF 510 en KF 520 en is op aanvraag leverbaar tot beveiligingsklasse RC 3.



Meer over I-tec Secure in onze informatieve video



Lees meer over de ongeëvenaarde vergrendeling I-tec Secure.



Ook bij het reinigen van de ramen bieden deze sluitplaten duidelijke voordelen. Slechts een paar delen op de vleugel steken uit, de vergrendelingen zijn bijna volledig aan het zicht onttrokken. Tussen de delen zit alleen een glad en gemakkelijk te onderhouden kunststof oppervlak. I-tec Secure is standaard geïntegreerd in onze raamsystemen KF 510 en KF 520 in zowel de kunststof- als de kunststof-aluminium uitvoering, en bereikt met de optioneel verkrijgbare afsluitbare handgreep beveiligingsklasse RC2N.



Standaardopstelling van de I-tec Secure vergrendelingspunten

FACT|BOX

- Moderne glasarchitectuur door geringe aanzichthoogte
- Stijlvolle uitstraling omdat er geen raamonderdelen zichtbaar zijn
- Perfecte beveiliging tot RC 3 mogelijk dankzij geïntegreerde sluitplaten
- Uitlichten van het raam is bijna onmogelijk
- Gemakkelijke reiniging van het kozijn

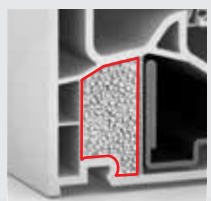
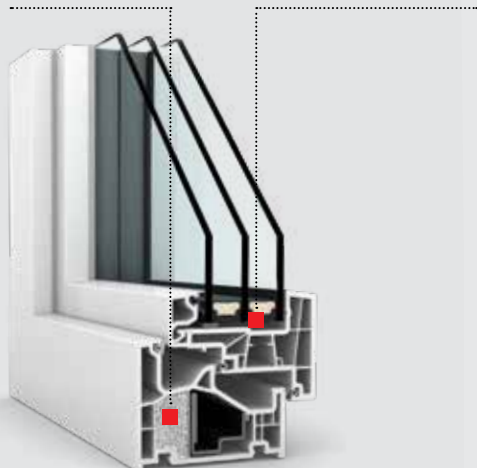
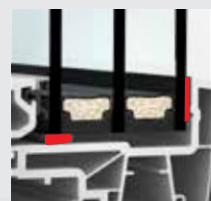
I-tec Insulation**I-tec** Glazing**I-tec** Core**I-tec** Shading**I-tec** Connect

Hier vindt u meer over I-tec Shading.

Onze I-tec innovaties

Onder de klinkende titel “I-tec” ontwikkelde Internorm een reeks revolutionaire en toonaangevende innovaties op het gebied van ramen en deuren.

I-tec Insulation

Innovatieve raamisolatie

De I-tec isolatie is al standaard verkrijgbaar bij drie Internorm-raam-systemen: de KF 410, KF 510 en ons combinatieraam KV 440. Een granulaat wordt onder druk in het binnenste van het kozijn geperst en vult daardoor de holle kamers rondom gelijkmatig. De warmte-isolatie wordt hierdoor aanzienlijk verbeterd.

I-tec Glazing

Verlijming van de beglazing rondom

De I-tec-beglazingstechnologie maakt maximale stabiliteit en veiligheid voor uw woning mogelijk! De ruit wordt daarbij rondom met de raamvleugel verlijmd. Enerzijds garandeert dit verlijmingssysteem de stevige verbinding van glas en vleugel, anderzijds bevordert het de stabiliteit en de warmte- en geluidsisolatie.

I-tec Core

Stabiele ramen van natuurlijke materialen

De I-tec Core bestaat uit een kern van dunne, verlijmde houtlagen en zit in al onze hout-aluminiumsystemen (met uitzondering van de hefschuifpui HS 330). De I-tec Core maakt deze ramen bijzonder robuust en belastbaar, waardoor grote ramen mogelijk zijn. Een ander bijzonder kenmerk van deze innovatie is dat alleen hout uit duurzaam bosbeheer met het PEFC-keurmerk wordt verwerkt. Op deze manier kunnen wij u vanwege een grondstofbesparende verwerking duurzame producten aanbieden.

I-tec Shading**I-tec** Connect

Energie-onafhankelijke zonwering

I-tec Shading zorgt voor een ideale kamertemperatuur dankzij de fotovoltaïsche module en de oplaadbare batterij – volledig zelfvoorzienend en zonder extra stroomvoorziening!

In de stand Automatisch gaan de jaloezieën automatisch open en dicht bij zonsopgang en zonsondergang. De zonwering wordt aangestuurd door ingebouwde temperatuursensoren. Zo kan de warmte van de zon in de winter optimaal worden benut doordat de jaloezieën open blijven. Dit vermindert weer de verwarmingskosten en zorgt voor een perfecte zonwering zonder veel poespas.

Internorm

Dagelijks meer comfort door I-tec Open

Eenvoudig te openen door kloppen – dat kan met de moderne dagfunctie bij de voordeur.



Twee keer kloppen is genoeg

Door twee keer op de buitenkant van de deur te kloppen, wordt de deurvleugel ontgrendeld en kan dan zonder veel moeite worden geopend – kinderspel. Het kloppen genereert trillingen en activeert de module, die onzichtbaar in het kozijn is weggewerkt. U hoeft niet op een bepaalde plek op de deur te kloppen. Dankzij de I-tec Open-technologie wordt de deur niet onbedoeld geopend, bijvoorbeeld door een windvlaag, omdat alleen kloppen de benodigde trillingen genereert.

I-tec Open

FACT|BOX

- Simpele inschakeling door middel van drukknop (nagelvriendelijk)
- Moderne, elektronische dagfunctie
- Kinderen, minder validen en rolstoelgebruikers kunnen gemakkelijker en zonder veel moeite naar binnen
- Onbedoeld openen door een windvlaag of tocht is niet mogelijk



Door een **groen licht op de knop** weet u snel en gemakkelijk of de dagfunctie is geactiveerd. Is er geen licht aan, dan is de module uitgeschakeld en de dagfunctie buiten bedrijf.

I-tec Open is **volledig geïntegreerd in het deurkozijn** en is van buitenaf niet zichtbaar.

Bekijk hier de informatievideo.



Let op: Als I-tec Open de elektrische deuropener aanstuurt (zie ETOE pagina 139), mag de deur niet op slot zitten.

I-tec Decor

De toekomstige technologie van digitaal printen nu bij Internorm

Nieuwe designmogelijkheden met veel individualiteit

De oppervlakken van uw binnenraamprofielen kunnen met I-tec Decor ontworpen worden zodat ze bij uw meubels, vloeren of deuren passen. De nieuwe digitale printtechnologie werkt op dezelfde manier als een inkjetprinter en maakt nog meer individualiteit voor uw eigen droomhuis mogelijk.

Het I-tec Decor Design wordt in meerdere lagen aan de binnenzijde van de kunststofprofielen aangebracht en door extra deklagen beschermd tegen UV-straling en het gebruik van in de handel verkrijgbare reinigingsmiddelen. Dankzij de nieuwe digitale printtechnologie I-tec Decor kunnen wij u voor de systemen KF 310, KF 410 en KS 430 elf verschillende designs aanbieden die harmonieus in uw interieur passen.



I-tec Decor grijs beton



I-tec Decor naturel noten



I-tec Decor wit eiken



I-tec Decor grijs eiken



I-tec Decor naturel eiken



I-tec Decor zwartgrijs eiken



I-tec Decor olijfgrijs eiken



I-tec Decor licht eiken



I-tec Decor tobacco eiken



I-tec Decor rood noten



I-tec Decor naturel vuren

FACT|BOX

- Ingenieuze digitale printtechnologie van de toekomst
- Elf verschillende designs bieden individuele vormgevingsmogelijkheden
- Voor de binnenkant van uw kunststof kozijnen KF 310, KF 410 en de hefschuifpui KS 430

Details over kleur en structuur vindt u op onze kleurenoverzichtspagina 125



studio

Modern design voor verfijnde architectuur

Strakke vlakken en minimalistisch design staan bij de designstijl **studio** centraal. Grote raamvlakken zijn hier een designelement en benadrukken de buitengewone architectuur.



home pure

Rechthoekige vormen voor een minimalistische optiek

De moderne hoekige vleugels en kaders van de **home pure** kozijnen creëren bewust hoeken en kanten. Ze vervolmaken de rechthoekige architectuur en passen perfect in de minimalistische look.



home soft

Zachte rondingen voor bijzondere accenten

home soft kozijnen zijn aantrekkelijk door hun eenvoud en tijdloosheid. De traditionele ronde vorm kan overal worden geïntegreerd en verleent de architectuur een bijzonder harmonieuze sfeer.



ambiente

Klassiek en elegant voor een tijdloos ontwerp

Harmonie en esthetiek in perfectie – daarvoor zorgt de afronding van alle zichtbare randen. De bijzondere aantrekkingskracht van de kozijnen in de designstijl **ambiente** zit hem echter in de sterk geprofileerde raamvleugels.



Designstijlen



studio

individueel

U ziet uzelf als trendsetter en u heeft een grote affiniteit met nieuwe technologieën. Richtinggevende architectuur, strakke vormen en een minimalistisch ontwerp creëren een esthetische woonomgeving en weerspiegelen uw individuele levensfilosofie. Uw minimalistische woonstijl is tot de essentie gereduceerd en creëert ruimte voor zelfontplooiing. U heeft een hoge levensstandaard en brengt uw individualiteit tot uitdrukking.

Trouw aan deze filosofie passen Studio kozijnen van Internorm goed bij uw verfijnde woonstijl. De overwegend vlakke raamsystemen kunnen volledig in het metselwerk worden geïntegreerd en zijn verkrijgbaar in de materialen kunststof, kunststof-aluminium en hout-aluminium.



home pure

minimalistisch

Een uitgekend gevoel voor stijl en een goede smaak horen bij u. U waardeert het bijzondere en hecht waarde aan een minimalistische esthetiek. Met licht overspoelde kamers creëren een open ruimte voor u en uw gezin. Rechthoekige, hoekige vormen onderstrepen de architectuur van uw woning. Uw levensstijl wordt gekenmerkt door een groot gevoel voor kwaliteit en design.

Uw goede smaak weerspiegelt zich ook in uw ramen. De hoekige, rechthoekige raamsystemen passen perfect bij uw minimalistische woonstijl en zijn verkrijgbaar in de materialen kunststof, kunststof-aluminium en hout-aluminium.



ambiente



traditioneel

Jugendstil, traditionele, klassieke huizen en elegante landhuizen passen precies bij uw smaak voor architectuur. Een exclusieve, smaakvolle woonsfeer onderstreept het bijzondere karakter van uw woning en hoge levensstandaard. Een compositie van tijdloos klassiek en elegantie straalt sfeervol wooncomfort uit.

De sterk geprofileerde randen van de Ambiente kozijnen benadrukken uw tijdloze woonsfeer. Ze zijn verkrijgbaar in de materialen kunststof, kunststof-aluminium en hout-aluminium. Glasverdelingen en raamluiken bieden u daarbij veelzijdige vormgevingsmogelijkheden.



home soft



harmonieus

Uw thuis straalt harmonie en behaaglijkheid uit. Met behulp van allerlei designelementen creëert u een gezellige, aangename woonsfeer. U hecht veel waarde aan een hoge levenskwaliteit en wooncomfort en beschouwt uw eigen huis als een toevluchtsoord, weg van de dagelijkse routine.

De ronde vormtaal van de Home Soft kozijnen voldoet volledig aan uw behoefte aan een harmonieuze woning. De afgeronde randen van kozijnen en vleugels kunnen overal worden geïntegreerd en zijn verkrijgbaar in kunststof, kunststof-aluminium en hout-aluminium.





Onze kunststof en kunststof-aluminium kozijnen

Wij produceren en ontwikkelen innovatieve kozijnen die voldoen aan de hoogste eisen. Ongeëvenaarde inbraakbeveiliging, perfecte warmte-isolatie of unieke geluidswering – wij hechten veel waarde aan een zorgvuldige afwerking tot in het kleinste detail.

Premium Design

De kunststof- en kunststof-aluminium kozijnen **KF 520** en **KF 510** van Internorm



standaard kunststof-aluminium kozijn ons smalle KF 520

Bijzonder slank en modern door een lage kozijnhoogte – het grotere aandeel glas maakt een maximale lichtinval en dito wooncomfort mogelijk.

De **zeer weerbestendige aluminium coating** van Internorm verhoogt de kleurstabiliteit.

I-tec Secure



Het **volledig geïntegreerde vergrendelingsysteem I-tec Secure** zorgt niet alleen voor maximale veiligheid, maar ook voor eenvoudige reiniging. Dit vergrendelingsysteem is **alleen verkrijgbaar bij Internorm** en is standaard geïntegreerd in de ramen KF 520 en KF 510.



PREMIUM Design

Het beste van het beste

Onze premium design-kozijnen bieden een uitstekende combinatie van modern design en een revolutionaire veiligheid. Uitzonderlijke producten die zelfs aan de hoogste normen van architectuur en design voldoen.



Internorm

I-tec Glazing

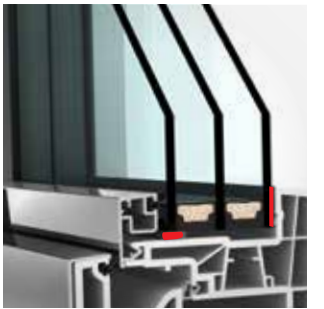

De verlijming rondom van de ruit met het kozijn zorgt voor **uitstekende stabiliteit** en **inbraakwerendheid**. Het verhoogt ook de thermische isolatie en de geluidsisolatie.

De **hoogwaardige grepen** zijn in verschillende uitvoeringen en kleuren verkrijgbaar. U vindt bij elk ontwerp de juiste raamgreep.



Drie afdichtingen rondom

Hoogwaardige, duurzame materialen voorkomen het binnendringen van water en verbeteren de warmte- en geluidsisolatie.

I-tec Insulation

Het **isolerende granulaat** vult de holle kamers rondom gelijkmatig en verbetert zo de warmte-isolatie van onze raamsystemen KF 510 en KF 410 en ook ons combinatieraam KV 440.

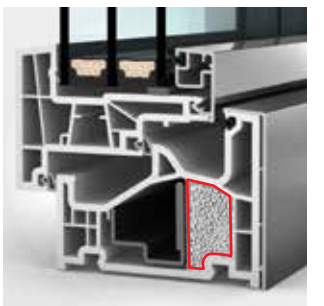

KF 520

Kunststof- en kunststof-aluminium kozijnen



FACT|BOX

- Voor de modernste architectuur: optisch niet te onderscheiden van vaste beglazing
- Smalle kozijnen voor nog meer lichtinval
- Alleen bij Internorm: onovertroffen, geheel geïntegreerde vergrendeling I-tec Secure tot beveiligingsklasse RC 3

Internorm

Design en techniek gaan perfect samen



Het **revolutionaire I-tec Secure vergrendelingssysteem** maakt het vrijwel onmogelijk om het raam uit de sponning te lichten – uniek in de branche. Geïntegreerde sluitplaten drukken bij vergrendeling aan alle kanten in de binnenkant van het kozijn en bieden zo maximale inbraakbeveiliging tot beveiligingsklasse RC 3.



De **raamvleugel is door zijn glasoptiek van buitenaf niet zichtbaar** en is optisch niet te onderscheiden van vaste beglazing. In tegenstelling tot vaste beglazing kan deze echter wel worden geopend. Het design is perfect voor moderne architectuur. Het kozijn heeft hiervoor ook verschillende prijzen ontvangen.

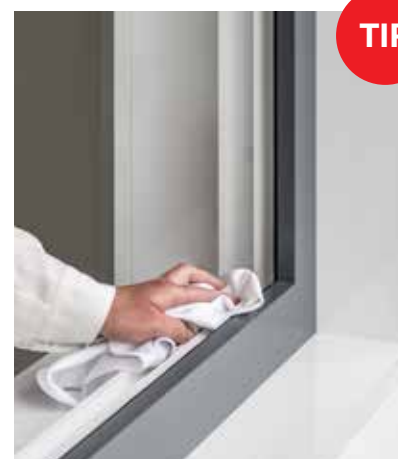

De **I-tec Secure sluitplaten bieden ook groot voordeel bij de reiniging van de ramen**, omdat er slechts enkele onderdelen uit de vleugel steken en de kozijn delen bijna volledig wegvallen.



Warmte-isolatie
tot $U_w = 0,63 \text{ W/(m}^2\text{K)}$



Geluidsisolatie
tot 46 dB



Beveiliging
tot RC 3



Vergrendeling
volledig geïntegreerd



Profieldiepte
90/93 mm

I-tec Secure

I-tec Glazing

studio

Voor strakke vormen en een minimalistisch design is de KF 520 leverbaar in de **vlakke-designuitvoering Studio**. Voor de buitenzijde kan gekozen worden voor een aluminium schaal of voor kunststof.

KF 510

Kunststof- en kunststof-aluminium kozijnen



FACT|BOX

- Strakke look dankzij smalle kaders en hoekige vormgeving
- I-tec Secure vergrendelingssysteem standaard tot RC 3
- Eenvoudige reiniging door in de vleugel geïntegreerde sluitplaten

Internorm

Maximaal veilig en perfect te combineren



De combinatie van I-tec Secure en I-tec Glazing biedt maximale inbraakbeveiliging. Bovendien zorgt het volledig geïntegreerde I-tec Secure vergrendelingssysteem voor bijzonder gemakkelijke reiniging.



Het grote glasaandeel dat mogelijk wordt gemaakt door de smalle kozijnen zorgt voor nog meer daglicht in de leefruimte. Maximale veiligheid, een eenvoudig ontwerp en **perfect te combineren met het hout-aluminium kozijn HF 510** – dat is wat de KF 510 zo bijzonder maakt.

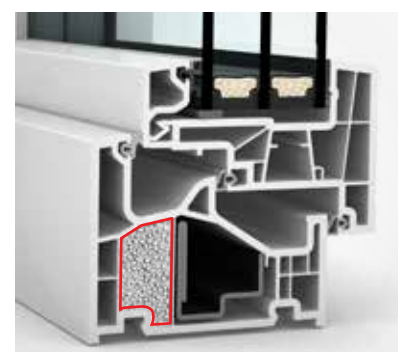

I-tec isolatie: Het isolatiegranulaat vult de holle kamers rondom gelijkmatig wat een betere thermische isolatie en dus lagere energiekosten geeft.

home pure

Het kozijn KF 510 is uitsluitend verkrijgbaar in de designuitvoering Home Pure en zorgt voor een **strakke esthetiek**. Aan de buitenzijde kunt u kiezen voor een aluminium schaal of voor kunststof.

Een perfecte combinatie

De weerbestendige aluminium schaal zorgt voor een uniforme uitstraling aan de buitenzijde, voor binnen kunt u kiezen tussen hout of kunststof. Met het perfecte combinatieraam HF 510 (pag. 42) kunt u het materiaal afstemmen op de verschillende ruimtes en zo een harmonieuze inrichting creëren.



Warmte-isolatie
tot $U_w = 0,63 \text{ W}/(\text{m}^2\text{K})$



Geluidsisolatie
tot 48 dB



Beveiliging
tot RC 3



Vergrendeling
volledig geïntegreerd



Profiel diepte
90/93 mm

I-tec Secure

I-tec Glazing

I-tec Insulation

KF 410

Kunststof- en kunststof-aluminium kozijnen



FACT|BOX

- In 4 designvarianten leverbaar en dus geschikt voor elke bouwstijl
- De binnenzijde kan individueel worden vormgegeven met de I-tec Decor-technologie
- Perfecte thermische isolatie door I-tec Insulation

Internorm

Veelzijdige functionaliteit – geschikt voor alle bouwstijlen



I-tec Glazing biedt nog meer bescherming:

De verlijming rondom van de ruit met het kozijn zorgt voor uitstekende stabiliteit en inbraakbeveiliging.



Geheel vlak, hoekig, afgerond of met profiel – dit is onze designallrounder die overal inzetbaar is. Dankzij de I-tec Insulation isolatietechnologie is het kozijn rondom geïsoleerd voor nog betere thermische isolatie. I-tec Glazing biedt daarbij hoge stabiliteit en nog meer veiligheid in uw woning.

studio home pure home soft ambiente

Het kozijn KF 410 is leverbaar in alle Internorm designstijlen: vlak, hoekig, afgerond of met profiel – geheel naar uw wens. Aan de buitenkant kunt u kiezen tussen een aluminium schaal of kunststof (in de designstijl Studio is de KF 410 alleen leverbaar met een aluminium schaal).

TIP

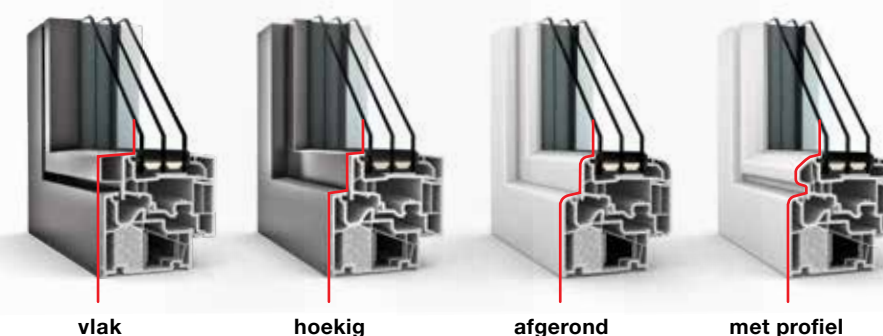
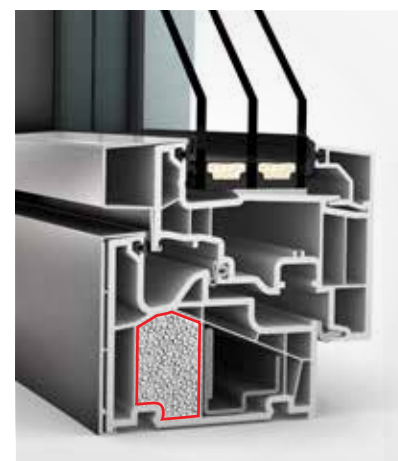

I-tec Insulation: Het isolatiegranulaat vult de holle kamers rondom gelijkmatig wat een betere thermische isolatie en dus lagere energiekosten geeft. Een voordeel voor ons klimaat en uw portemonnee.

- Warme-isolatie tot $U_w = 0,62 \text{ W/(m}^2\text{K)}$
- Geluidsisolatie tot 47 dB
- Beveiliging tot RC 2

- Vergrendeling verdekt liggend
- Profiel diepte 90/93 mm

- I-tec Glazing
- I-tec Insulation
- I-tec Decor

KF 320

Kunststof- en kunststof-aluminium kozijnen



FACT|BOX

- De geringe aanzichtsbreedte maakt het kozijn slank en modern
- De glasvleugel ziet er van buitenaf uit als vast glas
- De rondomverlijming I-tec Glazing en basisveiligheid zijn standaard

Internorm

Slank, modern en geschikt voor strakke architectuur



De glasvleugel heeft aan de buitenzijde geen zichtbaar kunststof vleugelkader en **lijkt daarom op vast glas**, maar het is een raam dat open kan.



De innovatieve glasvleugel geeft de KF 320 het uiterlijk van vast glas. Hetzij in de klassieke witte kunststofuitvoering of met aluminium schaal, het slanke, hoekige raamkozijn onderstreept de minimalistische architectuur van de designstijl Studio.

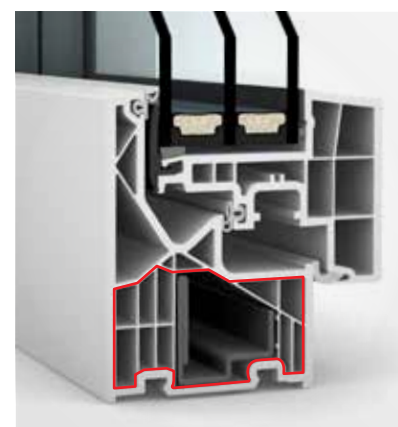

Het kozijnprofiel met zes kamers zorgt voor betere thermische isolatie. De drie afdichtingen rondom beschermen het binnenwerk tegen vocht en verbeteren tegelijkertijd de warmte- en geluidsisolatie. Door de verlijming rondom van de ruit met het kozijn zorgt I-tec Glazing voor uitstekende stabiliteit en inbraakbeveiliging.



studio

Leverbaar in de moderne vlakke-**design-variant Studio**

TIP

Door het kozijn aan drie zijden in te stuken, verwezenlijkt u uw droom van **een bijna kozijnloze glasarchitectuur.**

 **Warmte-isolatie**
tot $U_w = 0,65 \text{ W}/(\text{m}^2\text{K})$

 **Geluidsisolatie**
tot 45 dB

 **Beveiliging**
tot RC 2

 **Vergrendeling**
verdekt liggend

 **Profiel diepte**
71/74 mm

I-tec Glazing

KF 310

Kunststof- en kunststof-aluminium kozijnen



FACT|BOX

- Geringe profieldiepte en smalle aanzichtbreedte
- Beste warmte- en geluidsisolatiewaarden
- Verlijming rondom en basisveiligheid zijn standaard
- I-tec decor voor individuele vormgevingsmogelijkheden

Internorm

Bewezen kwaliteit met uitstekende waarden



Naast de klassieke kunststof uitvoering is de KF 310 ook leverbaar als kunststof-aluminium kozijn en in vele designstijlen.



In dit raam vindt u de **beproeefde en betrouwbare technologie van onze eigen productontwikkeling** terug. De beste warmte- en geluidsisolatiewaarden zijn net zo vanzelfsprekend als de algehele verlijming rondom van de ruit met de raamvleugel.

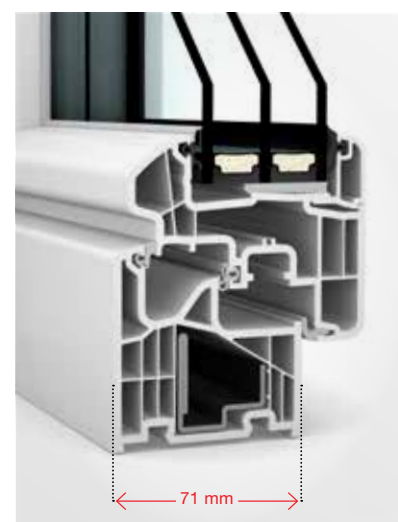

Met een **profiel diepte van 71 mm** is dit kozijn absoluut slank te noemen (met aluminium schaal 74 mm).

home pure home soft ambiente

Leverbaar in drie designvarianten die passen bij uw architectuur

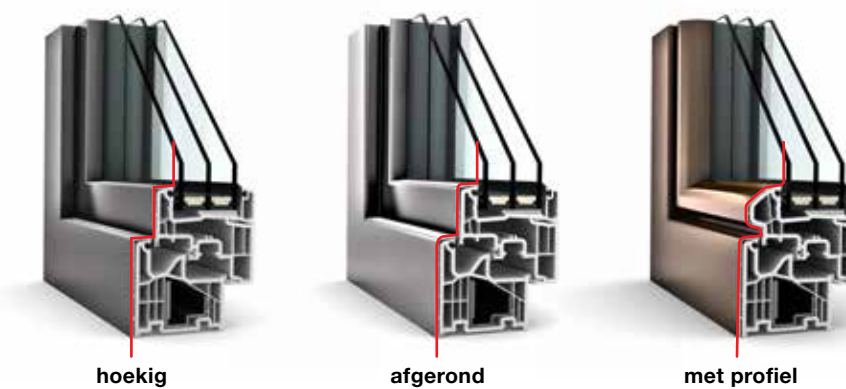

- 🔥* Warmte-isolatie tot $U_w = 0,69 \text{ W/(m}^2\text{K)}$
- 🔊🔊 Geluidsisolatie tot 45 dB
- 👊 Beveiliging tot RC 2

- 🔒 Vergrendeling verdekt liggend
- *+ Profieldiepte 71/74 mm

I-tec Glazing
I-tec Decor



Onze hout-aluminium kozijnen voor individueel wooncomfort

U kunt uw nieuwe hout-aluminium kozijnen door de verschillende designvarianten perfect afstemmen op uw woning. Bovendien kunnen de kozijnen op veel manieren worden vorm gegeven: van de kleur van de aluminium schaal en het hout aan de binnenzijde tot en met de raamgrepen.

Wat onze hout-aluminium kozijnen allemaal te bieden hebben.

De innovatieve hout-aluminium kozijnen van Internorm

Bijzonder slank en modern door een lage kozijnhoogte – zo veel mogelijk glas voor maximale lichtinval en wooncomfort.



Hetzelfde **hoge niveau van warmte-isolatie** ongeacht de houtsoort en het **composiet van hout, thermisch schuim en aluminium** zorgt voor de beste warmte-isolatie bij geringe profiel-diepte.



I-tec Glazing

De verlijming rondom van de ruit met het kozijn zorgt voor **uitstekende stabiliteit** en **inbraakbeveiliging**. Deze technologie is standaard geïntegreerd in al onze houtsystemen.



I-tec Core

I-tec Core maakt deze kozijnen **bijzonder robuust en veerkrachtig**, waardoor grote ramen mogelijk zijn. De dwarsdoorsneden van de slanke en vormvaste drager en het uitzonderlijk sterke houtmateriaal maken de hoogste belastingen mogelijk. **I-tec Core** vindt u in onze hout-aluminium kozijnen **HF 410** en **HF 510** en in onze hout-aluminium combinatie ramen **HV 450**.



De **vele verschillende kleuren en houtsoorten** bieden u talloze mogelijkheden voor de individuele kleurvormgeving van het interieur. Zo kunt u de kozijnen ook perfect afstemmen op uw interieur.

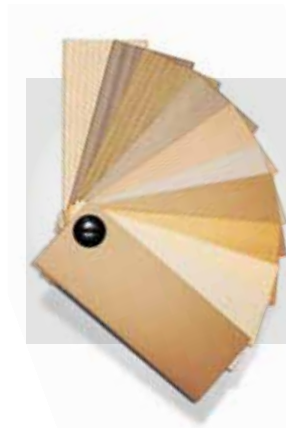

Een volmaakte combinatie: Een uniforme look aan de buitenkant, hout of kunststof aan de binnenkant. Onze hout-aluminium kozijnen zijn ideaal te combineren met onze kunststof-aluminium kozijnen. De aluminium schaal kan op identieke wijze worden vormgegeven en zorgt voor een uniform uiterlijk van de buitenkant. Als u een kunststof-aluminium raam wilt voor bijvoorbeeld badkamers of andere ruimtes, biedt Internorm u de perfecte combinatie.



De duurzame en onderhoudsvriendelijke aluminium buitenschaal is leverbaar in veel verschillende kleuren voor maximale individualiteit. De aluminium schaal wordt aangeboden in een breed kleurenspectrum. Ook voelbare effecten zijn mogelijk, bijvoorbeeld een houttextuur. Op pagina 124 vindt u meer kleurvarianten voor de weerbestendige aluminium buitenschaal.

Houd er rekening mee dat niet alle uitvoeringen in alle raamsystemen zijn geïntegreerd. Hier is HF 510 afgebeeld.

HF 510

Hout-aluminium kozijnen



FACT|BOX

- Ons slankste hout-aluminium kozijn voor nog meer daglicht
- Minimalistisch en modern design in combinatie met de natuurlijke look van hout
- Maximale ontwerpvrijheid en perfecte combinatiemogelijkheden

Internorm

Minimalistisch design gecombineerd met een natuurlijke uitstraling



Het hout-aluminium kozijn HF 510 is **bijzonder slank en modern** dankzij de geringe kozijnhoogte; veel glas zorgt voor een maximale lichtinval en verhoogt het wooncomfort. Daarbij kunt u de hefschuifpui HS 330 in hetzelfde hout combineren.



Het smalle kader van dit kozijn **voldoet aan de hoogste ontwerpnormen** – minimalistisch, modern en elegant. Het hout-aluminium kozijn is ideaal te combineren met ons kunststof-aluminium kozijn KF 510. De aluminium schaal kan op identieke wijze worden vormgegeven en zorgt voor een uniform uiterlijk van de buitenkant.



home pure

Het strakke design **voldoet aan de eisen van de moderne architectuur**. Voor binnen is er keuze uit vele houtsoorten in diverse kleuren, terwijl aan de buitenkant de weerbestendige aluminium schaal individuele ontwerpmogelijkheden biedt met een brede keuze van kleuren.

Een perfecte combinatie

Voor binnen kunt u kiezen uit een houten of kunststof oppervlak – de aluminium schaal zorgt voor een uniforme uitstraling aan de buitenzijde. Met de KF 510 als combinatie raam in kunststof-aluminium (pagina 30) kunt u het materiaal afstemmen op de afzonderlijke ruimtes en toch een volledig harmonieuze uitstraling creëren.



Warmte-isolatie
tot $U_w = 0,65 \text{ W/(m}^2\text{K)}$



Geluidsisolatie
tot 44 dB



Beveiliging
tot RC 2



Vergrendeling
verdekt liggend



Profieldiepte
85 mm



I-tec Core

I-tec Glazing

HF 410

Hout-aluminium kozijnen



FACT|BOX

- Superstabil kozijn en ongeëvenaarde sterkte dankzij I-tec Core
- Veel houtsoorten, oppervlakken en kleuren om uit te kiezen
- Perfecte aanpassing aan het interieur mogelijk

Internorm

Natuurlijke
allrounder
voor alle
bouwwensen



De unieke I-tec Core technologie met dunne, verlijmd houtlagen in kozijn en vleugel – voor nog grotere raamafmetingen. Het kozijn is ook ideaal te combineren met onze vaste beglazing HX 300.



Ramen en grote beglazingen zijn niet meer weg te denken uit de moderne architectuur. De keuze van kleuren en materialen voor vloeren en meubels is bepalend voor een harmonieus totaalbeeld – zo creëert u uw individuele woonbeleving. De grote verscheidenheid aan kleuren en houtsoorten van de HF 410 biedt u talloze mogelijkheden om een uniek ontwerp voor uw woonruimte te creëren – passend bij elke bouwstijl.

studio home pure home soft ambiente



De HF 410 is verkrijgbaar in alle designvarianten en kan daarom perfect worden gecombineerd met elke bouwstijl.

TIP

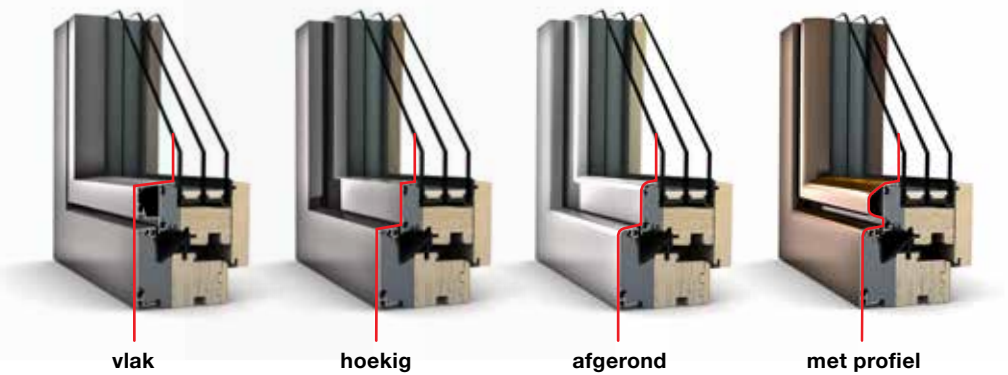

- Warme-isolatie tot $U_w = 0,65 \text{ W}/(\text{m}^2\text{K})$
- Geluidsisolatie tot 45 dB
- Beveiliging tot RC 2

- Vergrendeling verdekt liggend
- Profieldiepte 85 mm

I-tec Core
I-tec Glazing

Het **composiet van hout, thermisch schuim en aluminium** zorgt voor de beste warmte-isolatie bij geringe profieldiepte. Dat bespaart energiekosten.

Home story

Thuis bij de familie Sperrer



” Het gevoel van thuiskomen is spannend en geruststellend tegelijk – gewoon geweldig!”



home soft



Zo lukt de renovatie – eindelijk thuis.

Lisa Sperrer, echtgenote, moeder van twee kinderen en DIY-blogger, heeft samen met haar gezin haar persoonlijke woondroom gerealiseerd. De droom van je eigen huis. De droom om je eigen vier muren te kunnen ontwerpen zoals jij dat wilt! Zij en haar man kochten een 40 jaar oud huis, dat ze met hart en ziel gerenoveerd hebben. Je ziet meteen hoeveel aandacht voor detail ze aan de dag hebben gelegd. Natuurlijke materialen, veel lichtbronnen en unieke meubels met een eigen verhaal geven elke ruimte een heel persoonlijke uitstraling.

Als je de bungalow van de familie Sperrer binnenstapt, valt meteen het grote raam in de woonkamer op. Het uitzicht op de bergen is fantastisch. Het nodigt uit om behaaglijk op de brede vensterbank te kruipen.

De renovatie van de bungalow uit de jaren 70 was in eerste instantie niet gepland. "We hadden het indieningsplan voor een nieuwe woning al klaar. Maar toen zagen we dit huis. De grootte, de indeling en vooral de perfecte locatie met dit geweldige uitzicht waren voor ons reden genoeg om te gaan verbouwen", herinnert Lisa Sperrer zich.

” Het favoriete raam van de familie is dat met de brede vensterbank in de woonkamer. Dit maakt de kamer open en licht en biedt een geweldig uitzicht!”



Naar de hele Homestory.





Perfect voor renovatie – onze combinatieramen

Combinatieramen van Internorm zijn enig in hun soort in de kozijnenbranche. Want bij deze ramen bevindt de zonwering zich tussen de ruiten – beschermd tegen wind, weer en vuil.

Wat onze combinatieramen te bieden hebben.

Internorm combinatieramen verenigen een buitengewone **4-voudige bescherming in slechts één raam.**

I-tec Shading

Zonwering



I-tec Shading zorgt dankzij een **fotovoltaïsche module en accu** voor een **ideale kamertemperatuur** – volledig zelfvoorzienend en zonder extra stroomvoorziening! In de stand Automatisch gaan de jaloeziën automatisch open en dicht bij zonsopgang en zonsondergang. **De zonwering wordt bestuurd door ingebouwde temperatuursensoren.** Zo kan de warmte van de zon in de winter optimaal worden benut doordat de jaloeziën open blijven.

Binnen zowel in hout als in kunststof verkrijgbaar.

TIP

Inkijkwering

Internorm biedt zowel **combinatieramen van kunststof-aluminium als combinatieramen van hout-aluminium** aan. Onze combinatieramen zijn verkrijgbaar met geïntegreerde jaloezie of optioneel met plissé of de ondoorzichtige Duette®. Welke inkijkwering u ook kiest, deze blijft tussen de ruiten optimaal beschermd tegen weer en wind.



Duette®

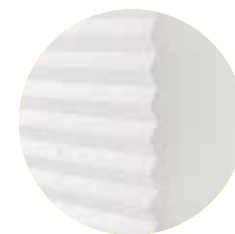

Plissé

TIP

Voor wie renoveert: binnen:

Combinatieramen zijn bijzonder geschikt voor renovatie, omdat er geen aparte zonwering hoeft te worden aangebracht. Combinatieramen zijn ook de ideale oplossing voor gevels waarop geen rolluiken mogen worden bevestigd.

Gemakkelijk te bedienen



Bedien uw zonwering eenvoudig rechtstreeks vanaf het raam.

I-tec Insulation **I-tec Glazing**

Warmte- en geluidsisolatie

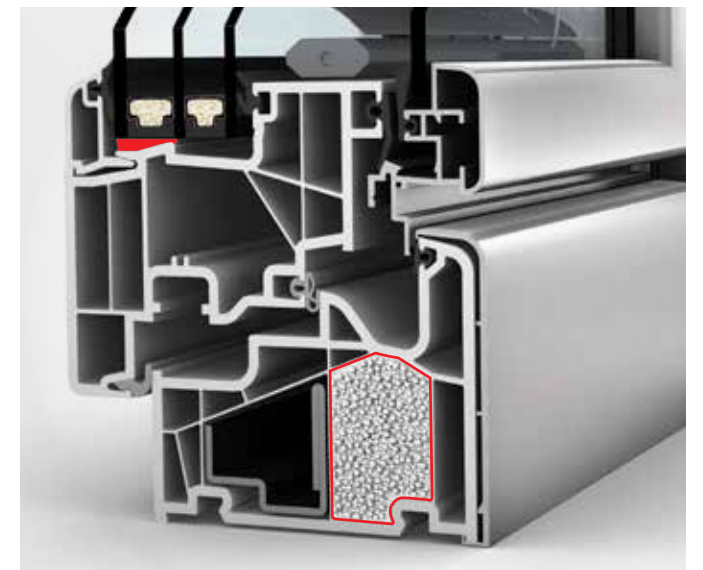

Het **isolatiegranulaat vult de holle kamers rondom gelijkmatig** wat een betere thermische isolatie en dus lagere energiekosten geeft. Bovendien bieden de combinatieramen een **betrouwbare geluidsisolatie**, zodat storende geluiden van buitenaf zoveel mogelijk buiten blijven.

Houd er rekening mee dat niet alle uitvoeringen in alle raamsystemen zijn geïntegreerd.

KV 440

Kunststof-aluminium
combinatieramen



Wees zelfvoorzienend: door een fotovoltaïsche module kan I-tec Shading zonder externe stroombron worden aangestuurd.



Enerzijds garandeert de I-tec Glazing de stevige verbinding van glas en vleugel, anderzijds bevordert het de stabiliteit en de warmte- en geluidsisolatie.

home pure home soft ambiente

Het design kan afhankelijk van de huisstijl gekozen worden.

KV 350

Kunststof-aluminium
combinatieramen



Het kozijnprofiel met zes kamers zorgt voor betere thermische isolatie. De drie afdichtingen rondom beschermen het interieur tegen vocht en verbeteren tegelijkertijd de warmte- en geluidsisolatie.



Met een profieldiepte van 74 mm is **deze kozijnconstructie absoluut slank** te noemen. Het is bovendien perfect te combineren met het kunststof-aluminium kozijn KF 310.

home pure ambiente

Kies hier tussen de designstijlen Home Pure en Ambiente.



- Warmte-isolatie**
tot $U_w = 0,64 \text{ W/(m}^2\text{K)}$
- Vergrendeling**
verdekt liggend
- Geluidsisolatie**
tot 45 dB
- Profieldiepte**
93 mm
- Beveiliging**
tot RC 2

I-tec Connect I-tec Insulation
I-tec Glazing I-tec Shading

- Warmte-isolatie**
tot $U_w = 0,79 \text{ W/(m}^2\text{K)}$
- Vergrendeling**
verdekt liggend
- Geluidsisolatie**
tot 44 dB
- Profieldiepte**
74 mm
- Beveiliging**
tot RC 2

I-tec Connect I-tec Shading
I-tec Glazing

HV 450

Hout-aluminium
combinatieramen



FACT|BOX

- De zonwering zit veilig tussen de ruiten
- Bescherming tegen zon, inkijk, warmte en geluid in één raam
- Veel houtsoorten, oppervlakken en kleuren om uit te kiezen

Internorm

4-voudige bescherming in één raam



Met perfecte zon- en inkijkwering, en warmte- en geluidsisolatie geniet u van 4-voudige bescherming in slechts één raam. I-tec Shading is volledig energie-autonoom en bezit tevens tal van nuttige functies zoals temperatuursensoren en dag/nachtdetectie.



TIP

Onze combinatieramen zijn perfect te combineren met onze andere ramen.



I-tec Core maakt deze ramen bijzonder robuust en veerkrachtig, waardoor grote raampartijen mogelijk zijn. Bovendien is de geïntegreerde houten kern van I-tec Core grondstofbesparend en duurzaam tegelijk.



home pure home soft ambiente

Passend bij uw bouwstijl is de HV 450 leverbaar in home pure, home soft en ambiente.

Zon- en inkijkwering is tussen de ruiten ingebouwd. Dit scheelt niet alleen bij het schoonmaken, maar beschermt het materiaal ook tegen weer en wind.

Warmte-isolatie tot $U_w = 0,62 \text{ W/(m}^2\text{K)}$

Geluidsisolatie tot 46 dB

Beveiliging tot RC 2

Vergrendeling verdekt liggend

Profieldiepte 85 mm

I-tec Connect I-tec Core

I-tec Glazing

I-tec Shading



Hefschuifpuien en vaste beglazing voor grenzeloze vrijheid

Moderne glasarchitectuur creëert een nieuw levensgevoel. Grote glasoppervlakken vergroten de woonruimte buiten zijn werkelijke grenzen. Internorm biedt u hefschuifpuien en grote vaste beglazingen voor het gevoel van maximale vrijheid.

KS 430

Kunststof- en kunststof-aluminium hefschuifpui



FACT|BOX

- Slanke schuifpuien en kaderloze zijpanelen als deze aan 3 zijden worden ingebouwd
- I-tec decor voor individuele vormgevingsmogelijkheden aan de binnenzijde
- Standaard handgreepdemping voor een zacht terugglijden van de greep

Meer licht door grote elementen tot 650 x 280 cm; en vleugel tot 400 kg mogelijk

Standaard ESG-ruiten beschermen tegen letsel.

Een vlakke drempel zorgt voor een comfortabele doorgang en is bij uitstek geschikt voor obstakelvrij bouwen.

- 🔥* **Warmte-isolatie** tot $U_w = 0,64 \text{ W/(m}^2\text{K)}$
- 🔊 **Geluidsisolatie** tot 43 dB
- 👉 **Beveiliging** tot RC 2

I-tec Decor



I-tec Connect

Comfort Drive – de elektrische aandrijving voor comfortabel openen en sluiten van uw hefschuifdeur. Bediening is mogelijk via Smart Home-oplossingen.



De KS 430 is **leverbaar in kunststof of kunststof-aluminium uitvoering** – perfect te combineren met uw ramen.

Internorm

HS 330

Hout-aluminium hefschuifpui

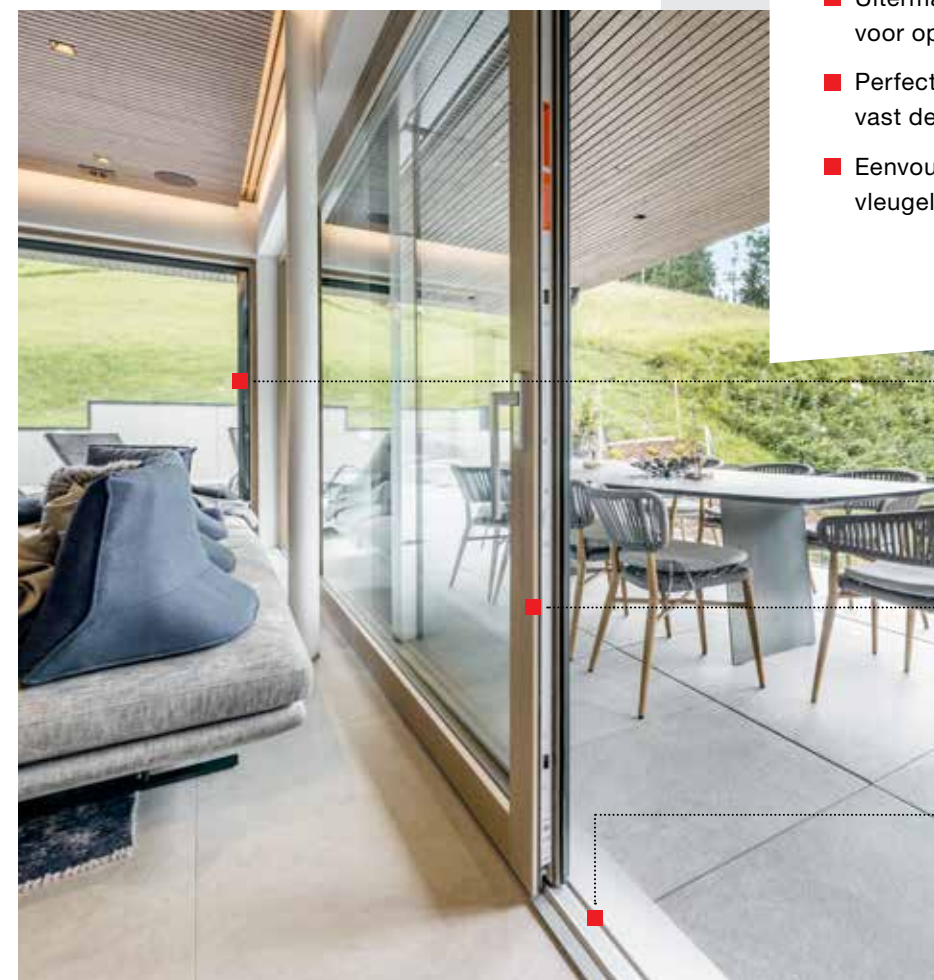

FACT|BOX

- Uitermate energiezuinig: Glasvezeldrempel voor optimale thermische isolatie
- Perfecte glasoptiek door ingebouwd vast deel
- Eenvoudig optillen en schuiven tot 400 kg vleugelgewicht

Te combineren met vast glas voor nog grotere glasoppervlakken; perfecte glasoptiek door ingebouwd vast deel

Aantrekkelijke kleuren voor individuele designwensen – perfect te combineren met de hout-aluminium ramen HF 410, HF 510 en HV 450.

Optimale stabiliteit wordt gegarandeerd door een glasvezeldrempel in het doorgangsgedeelte, die aan de buitenkant bekleed is met geanodiseerd aluminium.



I-tec Connect

Comfort Drive – de elektrische aandrijving voor comfortabel openen en sluiten van uw hefschuifdeur. Bediening is mogelijk via Smart Home-oplossingen.



- 🔥* **Warmte-isolatie** tot $U_w = 0,73 \text{ W/(m}^2\text{K)}$
- 🔊 **Geluidsisolatie** tot 40 dB
- 👉 **Beveiliging** tot RC 2

I-tec Glazing

De verlijming rondom van de ruit met het kozijn zorgt voor **uitstekende stabiliteit** en **inbraakbeveiliging**. Standaard geïntegreerd in al onze hout-aluminium kozijnen.



FACT|BOX

- Open en licht: glasvoeg is bijna onzichtbaar
- Grote raamvlakken mogelijk
- Kozijn verdwijnt bijna helemaal in de gevel

Internorm

HX 300

Vast glas

Grote raamoppervlakken die volledig kunnen worden geïntegreerd in het metselwerk creëren een grenzeloze vrijheid voor uw woning. Innovatieve oplossingen zoals glasvoegen, waarbij de overgang van de glasplaten bijna onzichtbaar is, bieden veel mogelijkheden in moderne glasarchitectuur met grote raamoppervlakken. Met de panoramabeglazing HX 300 is een glasoppervlak tot 10,5 m² mogelijk, waarbij het kozijn bijna geheel in de gevel verdwijnt.

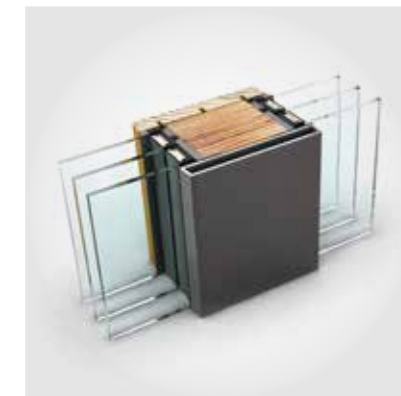

Met geïntegreerde kozijnen kunnen **optische accenten** worden gezet.

De **sterke, meerlaagse gelijmde kozijnconstructie** maakt een glasoppervlak van 10,5 m² mogelijk.



De HX 300 biedt een **technisch optimale aansluiting** voor glazen oppervlakken van vloer tot aan het plafond.



De slanke glasvoeg zorgt voor **maximale openheid**.



I-tec Glazing

Standaard drieduidige veiligheidsbeglazing met I-tec Glazing! Hier is het glas rondom met het kozijn verlijmd. Dit lijmsysteem zorgt voor een stevige verbinding tussen glas en kozijn en garandeert maximale stabiliteit.

 **Warmte-isolatie**
tot $U_w = 0,74 \text{ W/(m}^2\text{K)}$

 **Geluidsisolatie**
tot 47 dB

Internorm – zo veelzijdig als uw woondromen

Ramen, grote raamvlakken zoals hefschuifpuien en voordeuren – bij Internorm krijgt u alles uit één hand, **100% made in Oostenrijk** en van betrouwbare kwaliteit.

Onze hout-aluminium kozijnen zijn ideaal te combineren met onze kunststof-aluminium kozijnen. De aluminium schaal kan op identieke wijze worden vormgegeven en zorgt voor een uniform uiterlijk van de buitenkant.

Als u een kunststof-aluminium kozijn wilt voor bijvoorbeeld badkamers of andere ruimtes, biedt Internorm u de perfecte combinatie. Ook de kleurkeuze draagt bij aan een individuele vormgeving. Van de kleur van de aluminium schaal tot de kleur van de houten of kunststof kozijnen aan de binnenzijde en de raamgrepen – er zijn vele mogelijkheden om uw eigen droomhuis vorm te geven.



Hefschuifpuien

Ga voor grote raamvlakken en meer licht in de kamers. Onze hefschuifpuien en vaste beglazing bieden een maximaal gevoel van vrijheid.

Zon- en insectenwering

Ons brede assortiment van betrouwbare zon- en insectenwerende varianten zorgt voor een aangenaam woonklimaat – en zijn verkrijgbaar in veel verschillende uitvoeringen.



Hout-aluminium

Hout straalt warmte uit, is gezellig, creëert een aangename sfeer en is daarom perfect voor woon- en slaapkamers.



Kunststof-aluminium

Kunststof gaat lang mee, is heel gemakkelijk te reinigen en daarom ideaal voor ruimtes met een hoge vochtigheidsgraad, zoals badkamers.



Voordeuren

Ook voor de voordeur hoeft u geen water bij de wijn te doen. Internorm voordeuren zijn verkrijgbaar in aluminium of hout-aluminium met vlakke, hoekige of geprofileerde vormgeving.

Internorm



Onze voordeuren

Elke Internorm-voor deur is uniek – even individueel als tijdloos. U kunt kiezen uit zes aluminium en twee hout-aluminium deursystemen in verschillende modellen. U kunt uw voor deur precies zo vormgeven als u wilt.

De voordeur – even uniek als u

Elke Internorm-deur is maatwerk en wordt precies naar uw wensen vervaardigd. Zo ontstaat een onmiskenbaar unicum dat perfect bij u en uw huis past.

Om u te helpen bij uw keuze, hebben wij in dit ramen- en deurenboek een groot aantal modellen en uitvoeringen opgenomen. U vindt de samenstelling van de deur altijd in de beschrijving eronder. Welk deurmodel en materiaal u ook kiest – het brede scala aan ontwerpmogelijkheden laat vrijwel niets te wensen over. Door de grote keuzemogelijkheid uit al die kleuren, grepen en ruiten kunt u uw voordeur een persoonlijk tintje geven – passend bij de stijl van uw huis.

Met onze online deurontwerper ontdekt u nog meer ontwerpmogelijkheden voor uw eigen unieke deurcreatie. Of laat u door onze Internorm **1st window partners** adviseren.



Internorm

Ontwerp de binnenkant van uw deur in vele kleuren en houttexturen (pag. 124/125) of in een smaakvol binnendesign (pagina 131).

Voor de buitenkant kunt u kiezen uit ons assortiment kleuren en materialen (pag. 124).

Intelligente toegangscontroles leverbaar op aanvraag (zoals vingerscanner, pagina 138/139)

Elke deur is ook leverbaar met zijpaneel en/of bovenlicht.

Structuur-, design- en figuurbeglazing (pag 132/133)

Alle grepen in één overzicht (pag 128 – 130)

Details bij het model

Benaming

FA

Kleur:
Greep:
Glas:

Art.nr.:

Artikelnummer van het afgebeelde deurmodel



De QR-code per modellijn geeft waardevolle informatie over welk model met welk oppervlak leverbaar is, afhankelijk van het betreffende systeem.

AT 540 AT 530 AT 525 AT 520 AT 510 AT 500 HT 410 HT 400

Donkergrijs staat voor aluminium deuren

De rode markering geeft aan welk type deur staat afgebeeld.

Bruin voor hout-aluminium deuren

Ook verkrijgbaar in de vermelde deursystemen

MODELL / TYPE	FA	GA	KA	HA
AT 500	X			
AT 510	X			
AT 520	X	X	X	X
AT 525	X	X	X	X
AT 530	X	X	X	X
AT 540	X	X	X	X
HT 400	X	X		X
HT 410	X	X		X

Materiaal naar wens

De voordeur – hierdoor gaan we naar binnen en verlaten we het huis, hier verwelkomen we onze gasten. De entree geeft al een eerste indruk en zegt veel over de bewoners van een huis.

Buiten

Veel kleuren
Ons uitgebreide assortiment kleuren en speciale texturen vindt u op pagina 124.

Internorm

Binnen

Veelzijdig

Het maakt niet uit of het gaat om een aluminium of hout-aluminium deur - van buiten zien ze er allebei hetzelfde uit. Aan de binnenkant kunt u uw favoriete materiaal kiezen (vanaf pag. 124/125).



Zijpaneel

Elke deur is leverbaar met of zonder zijpaneel.



Huisnummers

Het huisnummer kan in het deurblad worden gefreesd of in het glas van het zijpaneel worden gezandstraald.



Glasvarianten

Internorm biedt verschillende structuur- en designbeglazingen en een nieuw palet figuurbeglazingen. Variabele glasuitsnijdingen zijn op aanvraag en na technische controle mogelijk.



Internorm



Grepen

Er is een ruime keuze aan handgrepen voor elke deur.



Kleuren en materialen

Ontwerp uw deur in veel verschillende kleuren of speciale patronen.



Veiligheid

Intelligente toegangscontroles op aanvraag leverbaar.

Wat onze voordeuren allemaal te bieden hebben.

De voordeur is het visitekaartje van het huis. Daarom krijgt u bij Internorm alleen hoogwaardige unieke deuren die met zorg voor u worden vervaardigd. U kunt uw voordeur naar eigen wens samenstellen uitgaande van acht basismodellen.



Hout-aluminium voordeuren

Hout-aluminium voordeuren verenigen de beste eigenschappen van beide materialen: Veel klanten willen de gezellige, vriendelijke uitstraling van hout binnen niet missen – maar tegelijkertijd is hout gevoeliger voor verwerking. Met een buitenschaafl van aluminium is de deur beschermd tegen schadelijke weersinvloeden. Hout heeft ook zeer goede isolerende eigenschappen en daarom zijn de hout-aluminium voordeuren uitstekend geschikt voor energiezuinige huizen.

TIP

Onze hout-aluminium voordeuren zijn bij uitstek **geschikt voor lage-energiehuizen en passiefhuizen.**

HT 410

Binnen en buiten vlak



HT 400

Binnen en buiten hoekig

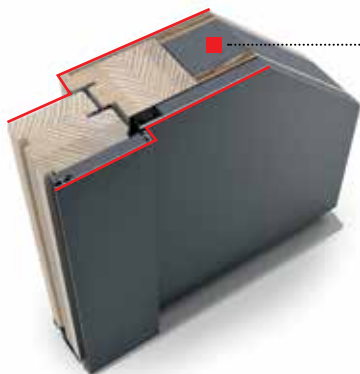

Thermoschuim isolatie

De materiaalcombinatie van hout, aluminium en thermisch schuim zorgt voor de **beste warmte-isolatie en energiezuinigheid.**

Warmte-isolatie
tot $U_0 = 0,55-0,67 \text{ W/(m}^2\text{K)}$

Geluidsisolatie
tot 34 dB

Beveiliging
tot RC 2

Meerpuntsvergrendeling

Profiel diepte
85–121 mm

Internorm

Aluminium voordeuren

Aluminium voordeuren zijn licht, maar toch uitermate stabiel en weerbestendig. Dankzij het 3-kamerkozijnprofiel, de schuimislatiekern (of isolerende glaskern bij de AT 510) en thermisch gescheiden onderdorpel zijn ze ook op het gebied van warmte-isolatie uitstekend toegerust.

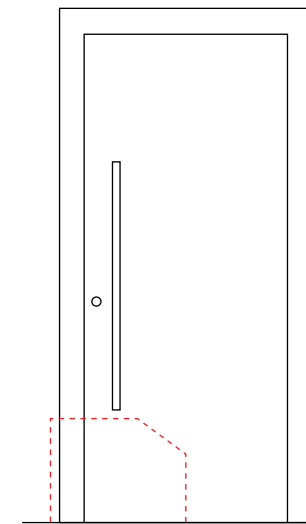

Design-uitvoeringen

De betreffende systemen met **de verschillende type-aanduidingen (AT 540, AT 530, HT 410 enz.)** hebben verschillende functionaliteiten en eigenschappen. Bovendien heeft elk systeem zijn eigen ontwerp, dat varieert van vlak tot hoekig en geprofileerd.

AT 540

Binnen en buiten vlak



AT 530

Binnen en buiten hoekig



AT 525

Aan de binnenkant met rand, aan de buitenkant vlak



AT 520

Binnen met profiel, buiten hoekig

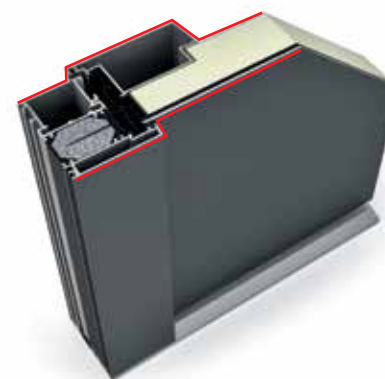

AT 510

Binnen met profiel, buiten hoekig



AT 500

Binnen en buiten met profiel

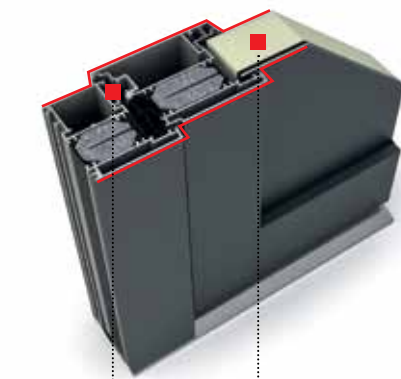

Warmte-isolatie tot
 $U_0 = 0,69-0,95 \text{ W/(m}^2\text{K)}$

Geluidsisolatie
32 tot 40 dB

Beveiliging
RC 2 tot RC 3

Meerpuntsvergrendeling

Profiel diepte
93 mm

Beste isolatie en afdichting

Al onze aluminium voordeuren hebben een **3-kamerkozijnprofiel en een isolatiekern van schuim** voor hoge thermische isolatie (uitzondering AT 510: isolatieglaskern). De drie afdichtingsniveaus bieden goede bescherming tegen vocht en kou.

Home story

Thuis bij de familie Sackl



„ We wilden niet alleen een deur van hoge kwaliteit vinden, maar ook een deur die bij ons past!“



Designwoning met feel-goodsfeer

"Thuiskomen, genieten, bijkomen van de drukte van alledag – dat waren de vereisten voor ons nieuwe thuis", vertelt Mario, die onlangs met zijn vrouw Katharina hun nieuwe droomhuis betrok. Een eenvoudige en tijdloze architectuur in een modern design was voor hen erg belangrijk bij de nieuwbouw. Daarbij speelde ook de voordeur een grote rol. Want ook het deurdesign moest passen bij de bouwstijl. In de eerste gesprekken met architectenbureau Haas Architektur ZT GmbH werden ontwerpen ontwikkeld, de indeling van de ruimtes bepaald en ook de positie en afmetingen van de perfecte voordeur bepaald. De kleuren van de deur, zowel aan de binnenkant als aan de buitenkant, zijn bewust gekozen om de open en lichte woonstijl te benadrukken. Deze perfecte afstemming zorgt voor een harmonieuze sfeer en gezelligheid in huis.



„ De voordeur is het visitekaartje van het huis. Deze zorgt voor de eerste indruk en geeft ons huis net dat beetje extra!“

Naar de hele Homestory.



Onze model- lijnen

Deurblad uit één geheel of met glasuitsparing – de keuze van materialen en stijlen is groot. Onze deurlijnen variëren van volbladige modellen die zowel buitengewoon als indrukwekkend zijn, tot deuren met verschillende opvallende glasuitsparingen en traditionele modellen met opvallende profilering. Hier krijgt u een eerste indruk van wat wij te bieden hebben.



Modern gecombi- neerd met visionair

Frisse ideeën en maximale kwaliteit gaan samen om een buitengewone visie op geraffineerd en modern wonen te realiseren. Onze nieuwe designdeuren combineren elegantie met expressiviteit en verrassen met verfijnde details.

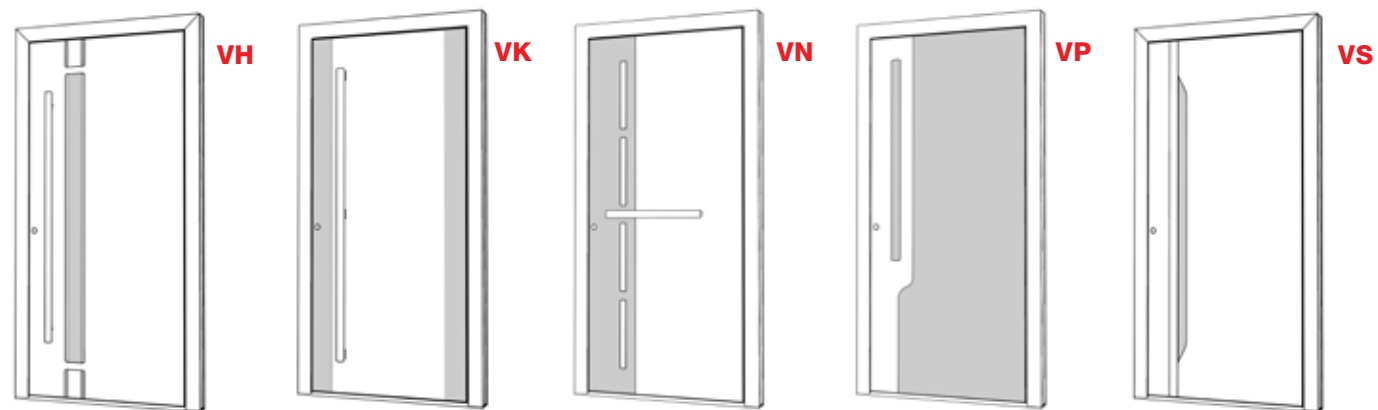
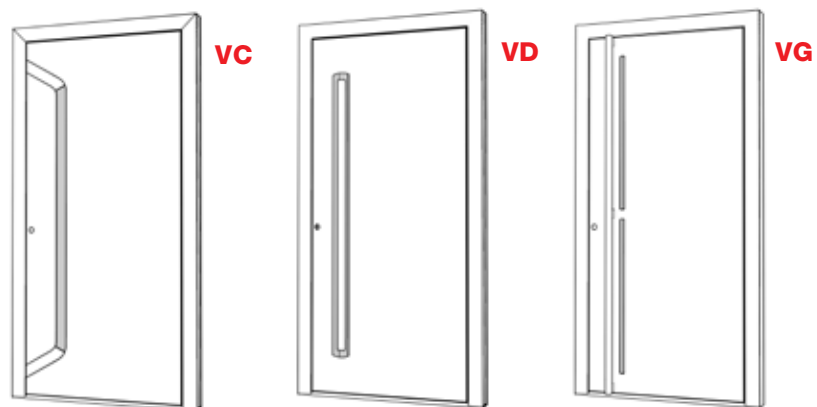

Scan de QR-code om te zien welke deurmodellen met welke oppervlakken kunnen worden gecombineerd



„Telkens wanneer je je huis binnenkomt, moet je dat speciale thuisgevoel krijgen!“

Denis Vesel, VESEL design



Een nieuwe design-dimensie – die heeft ontwerper Denis Vesel gecreëerd met de nieuwe voordeuren van Internorm. Met het ontwerp van de nieuwe deuren heeft hij zijn visie op tijdloze perfectie verwezenlijkt en een indrukwekkende uitstraling gecreëerd vanaf het eerste idee en concept tot het eindproduct: "Mijn ambitie was om een nieuwe designdimensie te creëren die mensen zou inspireren. De uitstraling van de deur moet natuurlijk aanvoelen, inspireren en de entree bijzonder maken!"

Het fijn afgestemde uiterlijk en het speciale gevoel voor details maken deze high-end deuren uniek. Ondanks de eenvoudige vormtaal scheidt Denis Vesel een bijzondere verfijning die even elegant als spannend is. "Telkens wanneer je je huis binnenkomt, moet je dat speciale thuisgevoel krijgen. Voor mij was het belangrijk om het ontwerp van de voordeuren volledig toe te snijden op de mens en niet alleen een deur te maken, maar een spannend designelement," zegt de ontwerper.



Design gecombi- neerd met tijdloze elegantie



Klik hier voor de video met ontwerper Denis Vesel.

Slim geplaatste glaspanelen
geven deze deur een elegante
uitstraling.

**VD**

Kleur: RAL 9005
Greep: GSHG zwart
Art.nr.: V0001

AT 540 AT 530

**VN**

Kleur: Kozijn HM712, vleugel HM712, RAL 9005
Greep: GPR60
Glas: Satinato wit
Art.nr.: V0002

AT 540 AT 530

**reddot winner 2023**

Het visionaire deurontwerp werd bekroond met de "Red Dot Award: Produkt Design 2023". Een prestigieuze onderscheiding voor deze tijdloos elegante deuren, die tegelijkertijd voldoen aan alle moderne eisen op het gebied van functionaliteit en veiligheid.



“ Voor mij als ontwerper is de
voordeur een van de belangrijkste
vormgevingselementen!”

Denis Vesel, VESEL design

**VG**

Kleur: Kozijn RAL 9005, Vleugel
SD10, oud hout
Greep: GKVV zwart
Art.nr.: V0003

AT 540 AT 530

**VP**

Kleur: Kozijn RAL 9005, Vleugel
SD03 Art-beton. RAL 9005
Greep: GSIV zwart
Art.nr.: V0004

AT 540 AT 530

**VK**

Kleur: Kozijn HM819, vleugel HM819, RAL 9005
Greep: GPRV zwart
Art.nr.: V0005

AT 540 AT 530

OPMERKING: Speciale decors (SD-kleuren) zijn niet in alle deursystemen verkrijgbaar. Voor details zie de QR-code op de betreffende deurlijnen.



VC

Kleur: HM906
Greep: GSIV zwart
Sierdelen: zwarte fijne structuur
Art.nr.: V0100

AT 540 AT 530



VH

Kleur: HM907
Greep: KGS03
Glas: MV11FE
Sierdelen: Alunox, zwarte fijne structuur
Art.nr.: V0102

AT 540 AT 530



VS

Kleur: HM712
Greep: GSIV zwart
Sierdelen: zwarte fijne structuur
Art.nr.: V0101

AT 540 AT 530



Een en al design

Deuren met een deurblad zonder beglazing voorkomen ongewenste inkijk. Door de ingetogen, ingefreesde profielen en strips, maar ook door de strakke of verzonken handgrepen creëert u een effectieve en moderne entree met een bewust minimalistisch design.



Scan de QR-code om te zien welke deurmodellen met welke oppervlakken kunnen worden gecombineerd

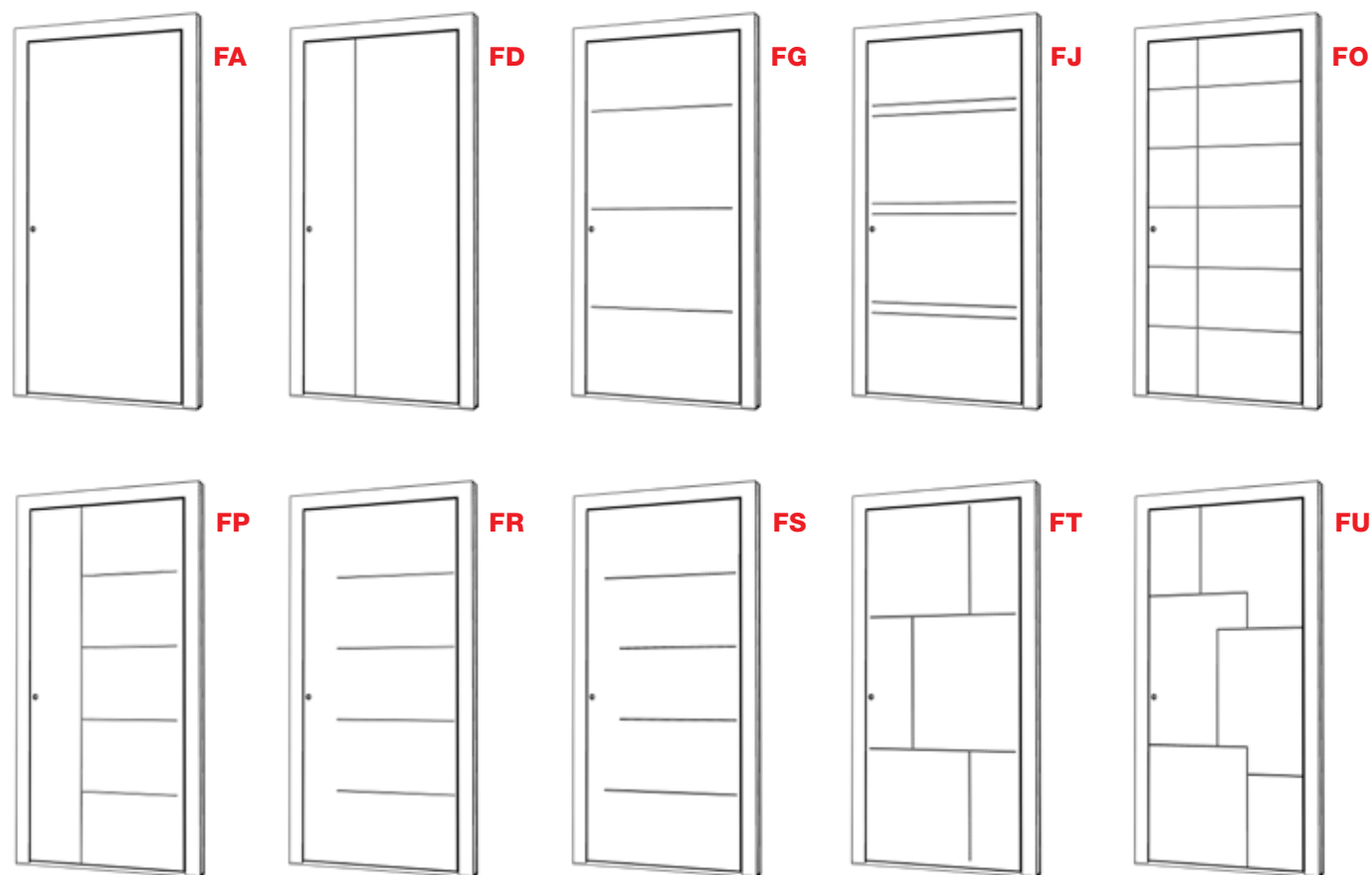

TRENDSETTER

Onze deuren uit de categorie Art zijn niet alleen echte blikvangers, ook is elke deur uniek. Elke deur heeft een eigen uiterlijk. In combinatie met strips of zijpanelen wordt elk van deze deuren een absoluut stijlelement.

Echt hout met een oud houtlook – elke deur is uniek met een levendige houtnerf



FA

Kleur: Kozijn RAL 9005, vleugel SD07 Art-Stone
Greep: KGS04
Sokkel: RVS 20 mm
Art.nr.: F0051

- AT 540
- AT 530
- AT 525
- AT 520
- AT 510
- AT 500
- HT 410
- HT 400



FD

Kleur: Kozijn HM716, vleugel SD10, HM716
Greep: RGS05
Speciaal glas: Dark Grey
Art.nr.: F0002

- AT 540
- AT 530
- AT 525
- AT 520
- AT 500
- HT 410
- HT 400

OPMERKING: Speciale decors (SD-kleuren) zijn niet in alle deursystemen verkrijgbaar. Voor details zie de QR-code op de betreffende deurlijnen.



FG

Kleur: HFM14
 Greep: EGS01
 Art.nr.: F0003

- AT 540
- AT 530
- AT 525
- AT 520
- AT 500
- HT 410
- HT 400



FJ

Kleur: Kozijn RAL 9005, vleugel SD05 Art-Corten
 Greep: KGS04
 Sierdelen: Strips
 Sokkel: RVS 20 mm
 Art.nr.: F0052

- AT 540
- AT 530
- AT 525
- AT 520
- AT 500
- HT 410
- HT 400



OPMERKING: Speciale decors (SD-kleuren) zijn niet in alle deursystemen verkrijgbaar. Voor details zie de QR-code op de betreffende deurlijnen.



FR
 Kleur: Kozijn RAL 9005, vleugel SD08 Art-Basalt
 Greep: GKV03 zwart
 Sierdelen: Strips
 Sokkel: zwart 20 mm
 Art.nr.: F0053

- AT 540
- AT 530
- AT 525
- AT 520
- AT 500
- HT 410
- HT 400



FO
 Kleur: HM722
 Greep: RGS01
 Sokkel: Alunox 20 mm
 Art.nr.: F0050

- AT 540
- AT 530
- AT 525
- AT 520
- AT 500
- HT 410
- HT 400



FP
 Kleur: Kozijn HM704, vleugel HM704, M916
 Greep: KGS03
 Art.nr.: F0006

- AT 540
- AT 530
- AT 525
- AT 520
- AT 500
- HT 410
- HT 400



FS
 Kleur: HFM04
 Greep: GSI40
 Sierdelen: Strips
 Art.nr.: F0008

- AT 540
- AT 530
- AT 525
- AT 520
- AT 500
- HT 410
- HT 400

Zowel zwarte als roestvrijstalen strips geven de deur een heel bijzondere uitstraling.



FT
 Kleur: Kozijn RAL 9005, vleugel SD09 Art-Carrara
 Greep: SG17 zwart
 Sierdelen: Strips
 Sokkel: zwart 20 mm
 Art.nr.: F0054

- AT 540
- AT 530
- AT 520



FU
 Kleur: Kozijn HM716, vleugel HM712
 Greep: SG13
 Art.nr.: F0010

- AT 540
- AT 530
- AT 520
- AT 500

OPMERKING: Speciale decors (SD-kleuren) zijn niet in alle deursystemen verkrijgbaar. Voor details zie de QR-code op de betreffende deurlijnen.

Symmetrie in evenwicht

Deze zeer uitgebreide modellenreeks maakt indruk door strakke lijnen en symmetrie. Ongeacht of u de voorkeur geeft aan doorlopend glas of aan goed geproportioneerde ruitdelen in een harmonieuze lijnvoering – de plaatsing zelf kan in het midden of aan de zijkant worden gekozen.

Bovendien kunt u het uiterlijk van uw voordeur verder individualiseren met strips en infrezingen.

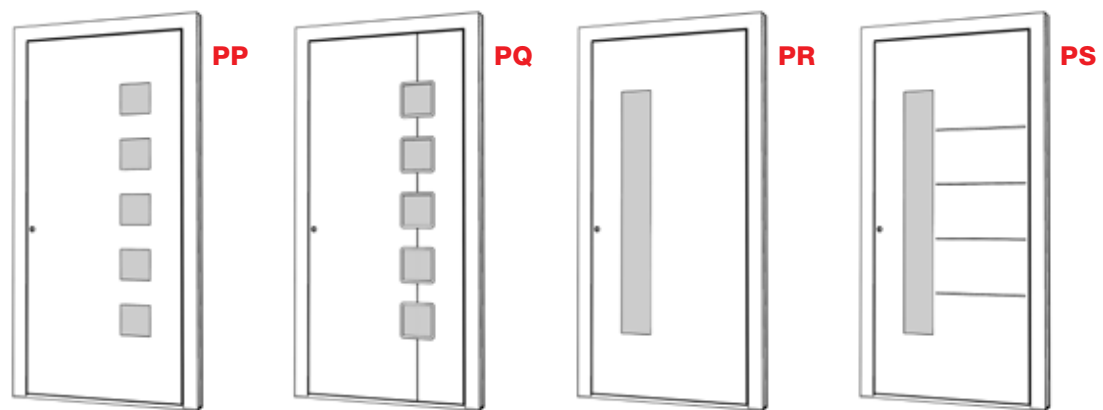
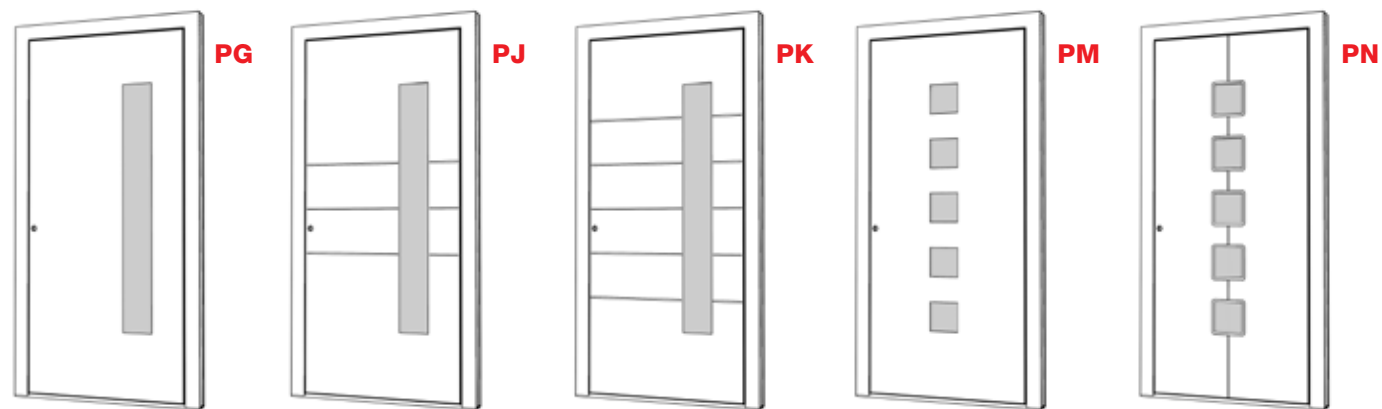
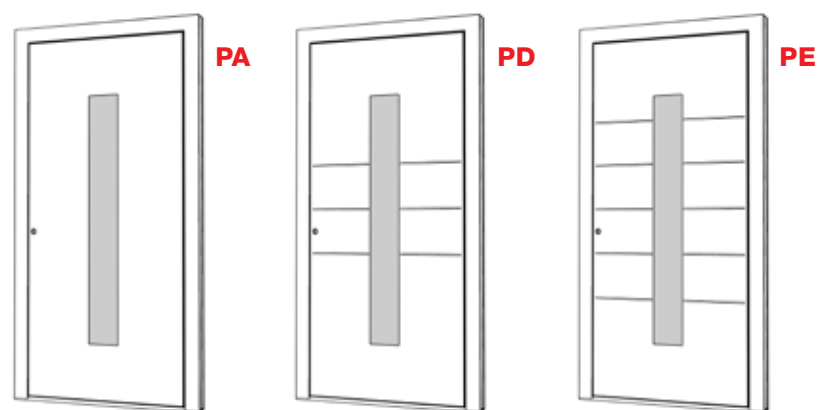

Scan de QR-code om te zien welke deurmodellen met welke oppervlakken kunnen worden gecombineerd

Bij bepaalde modellen kunt u ook kiezen uit tal van figuurbeglazingen (zie pag. 133).



PA
 Kleur: Kozijn RAL 9005, Vleugel SD10, oud hout
 Greep: HGS01 zwart
 Glas: Satinato wit
 Art.nr.: P0001

- AT 540
- AT 530
- AT 525
- AT 520
- AT 510
- AT 500
- HT 410
- HT 400



PD
 Kleur: HFM21
 Greep: GSI03
 Glas: Satinato wit
 Art.nr.: P0050

- AT 540
- AT 530
- AT 525
- AT 520
- AT 500
- HT 410
- HT 400

OPMERKING: Speciale decors (SD-kleuren) zijn niet in alle deursystemen verkrijgbaar. Voor details zie de QR-code op de betreffende deurlijnen.

WOW-EFFECT

Voordeuren met een bijzonder keramisch oppervlak zijn helemaal in.

De deuren zijn absolute blikvangers en passen bij elke bouwstijl.



”De voordeur is het visitekaartje van het huis – daarom krijgt u bij Internorm alleen hoogwaardige unieke exemplaren die met zorg worden vervaardigd.”



PE

Kleur: HM716
Greep: EGS01
Glas: Satinato wit
Art.nr.: P0003

- AT 540
 - AT 530
 - AT 525
 - AT 520
 - AT 500
- HT 410
 - HT 400



PG

Kleur: Kozijn HM721, vleugel SD06
Art-Staal
Greep: RGS02
Glas: Satinato wit
Sokkel: RVS 20 mm
Art.nr.: P0051

- AT 540
 - AT 530
 - AT 525
 - AT 520
 - AT 510
 - AT 500
- HT 410
 - HT 400

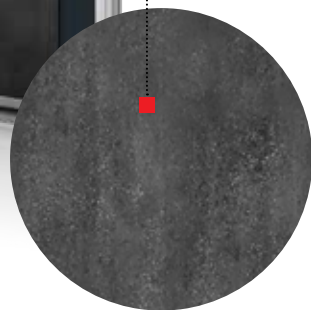

PJ

Kleur: HF113
Greep: KGS03
Glas: Satinato wit
Art.nr.: P0005

- AT 540
 - AT 530
 - AT 525
 - AT 520
 - AT 500
- HT 410
 - HT 400



PK

Kleur: M916
Greep: RGS03
Glas: Satinato wit
Art.nr.: P0006

- AT 540
 - AT 530
 - AT 525
 - AT 520
 - AT 500
- HT 410
 - HT 400

OPMERKING: Speciale decors (SD-kleuren) zijn niet in alle deursystemen verkrijgbaar. Voor details zie de QR-code op de betreffende deurlijnen.

**PM**

Kleur: Kozijn RAL 9005, vleugel SD07 Art-Stone
 Greep: KGS05 Glas: Satinato wit
 Sokkel: RVS 20 mm
 Art.nr.: P0052

AT 540 AT 530 AT 525 AT 520 AT 510 AT 500
 HT 410 HT 400

**PR**

Kleur: HM716
 Greep: RGS02
 Glas: Satinato wit
 Art.nr.: P0011

AT 540 AT 530 AT 525 AT 520 AT 500
 HT 410 HT 400

**PP**

Kleur: HFM12
 Greep: RGS05
 Glas: Satinato wit
 Art.nr.: P0009

AT 540 AT 530 AT 525 AT 520 AT 510 AT 500
 HT 410 HT 400

**PQ**

Kleur: Kozijn HM721, vleugel HM721, HM907
 Greep: SG18
 Glas: Satinato wit
 Art.nr.: P0010

AT 540 AT 530 AT 525 AT 520 AT 500
 HT 410 HT 400

**PN**

Kleur: Kozijn HM907, vleugel HM907, M916
 Greep: GKV03
 Glas: Satinato wit Alunox-sponning
 Art.nr.: P0008

AT 540 AT 530 AT 525 AT 520 AT 500
 HT 410 HT 400

**PS**

Kleur: HM817
 Greep: GSI03 zwart
 Figuurglas: MP43FE
 Art.nr.: P0012

AT 540 AT 530 AT 525 AT 520 AT 500
 HT 410 HT 400

OPMERKING: Speciale decors (SD-kleuren) zijn niet in alle deursystemen verkrijgbaar. Voor details zie de QR-code op de betreffende deurlijnen.

Discrete inkijk met elegantie

Bij deze modellenlijn ligt de nadruk op goed gedoseerde, discrete, smalle glasuitsparingen. Zowel rechthoekige als smalle uitsparingen domineren het uiterlijk, waarvan de persoonlijke noot verder kan worden benadrukt door het gebruik van strips en infrezingen.

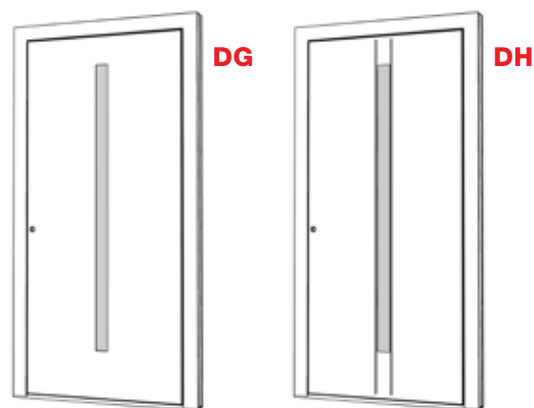
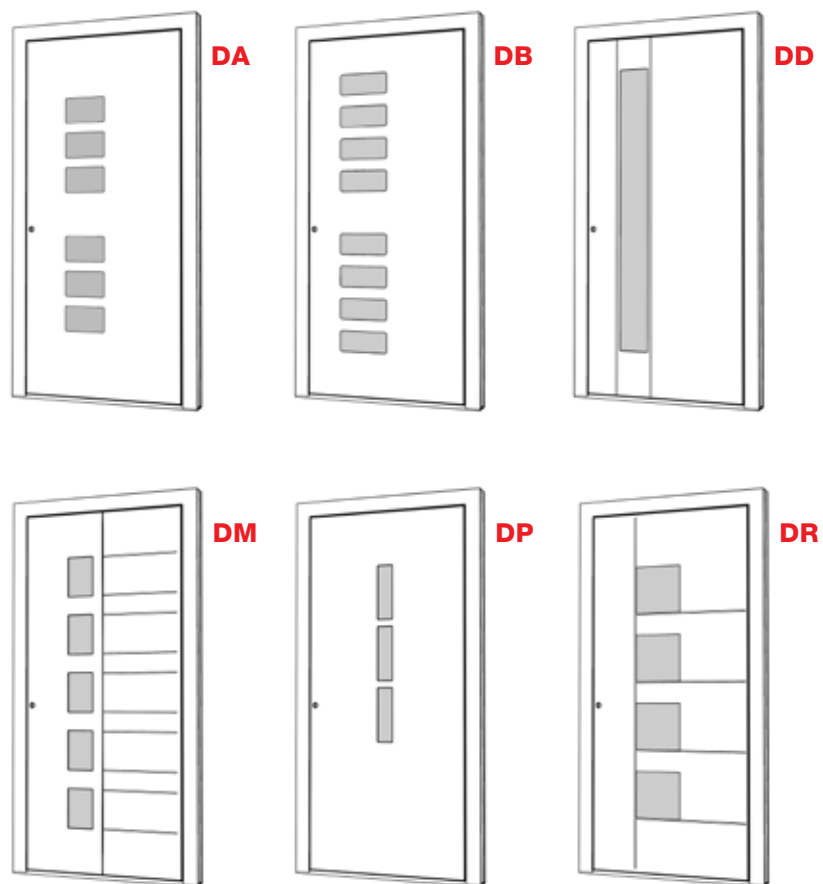

Scan de QR-code om te zien welke deurmodellen met welke oppervlakken kunnen worden gecombineerd



DA

Kleur: HM716
Greep: HS40
Glas: Satinato wit
Art.nr.: D0050

- AT 540
- AT 530
- AT 525
- AT 520
- AT 510
- AT 500
- HT 410
- HT 400



DG

Kleur: Kozijn RAL 9005, vleugel HM704
Greep: SG17
Glas: Satinato wit Alunox-sponning
Sokkel: Alunox 20 mm
Art.nr.: D0004

- AT 540
- AT 530
- AT 525
- AT 520
- AT 500
- HT 410
- HT 400

**DB**

Kleur: Kozijn HM721, vleugel SD05 Art-Corten
 Greep: KGS01
 Glas: Satinato wit
 Sokkel: RVS 20 mm
 Art.nr.: D0052

AT 540 AT 530 AT 525 AT 520 AT 510 AT 500
 HT 410 HT 400

**DD**

Kleur: HM716
 Greep: GOK60
 Glas: Satinato wit
 Sierdelen: Strips
 Sokkel: Alunox 20 mm
 Art.nr.: D0003

AT 540 AT 530 AT 525 AT 520 AT 500
 HT 410 HT 400

**DH**

Kleur: Kozijn RAL 9017, vleugel SD03 Art-Beton
 Greep: KGS04 zwart
 Sierdelen: Strips
 Glas: Satinato wit
 Art.nr.: D0005

AT 540 AT 530 AT 525 AT 520 AT 500
 HT 410 HT 400

**DM**

Kleur: Kozijn HFM12, vleugel HFM12, M916
 Greep: HGS04
 Glas: Satinato wit
 Art.nr.: D0006

AT 540 AT 530 AT 520 AT 500 HT 410 HT 400

**DP**

Kleur: M916
 Greep: GD25
 Glas: Satinato wit
 Art.nr.: D0051

AT 520 AT 500 HT 400

**DR**

Kleur: Kozijn RAL 9005, vleugel SD10, oud hout
 Greep: HGS03 zwart
 Sierdelen: Strips
 Glas: Satinato wit
 Art.nr.: D0008

AT 540 AT 530 AT 520 AT 500 HT 410 HT 400

OPMERKING: Speciale decors (SD-kleuren) zijn niet in alle deursystemen verkrijgbaar. Voor details zie de QR-code op de betreffende deurlijnen.

Geënsceneerde lichtpuntjes

De reeks modellen met glasuitsparingen wordt gecombineerd door onze derde lijn, die de aandacht trekt door de opvallende beglazing. Bovendien kan afhankelijk van het model worden gekozen voor strips of infrezingen.

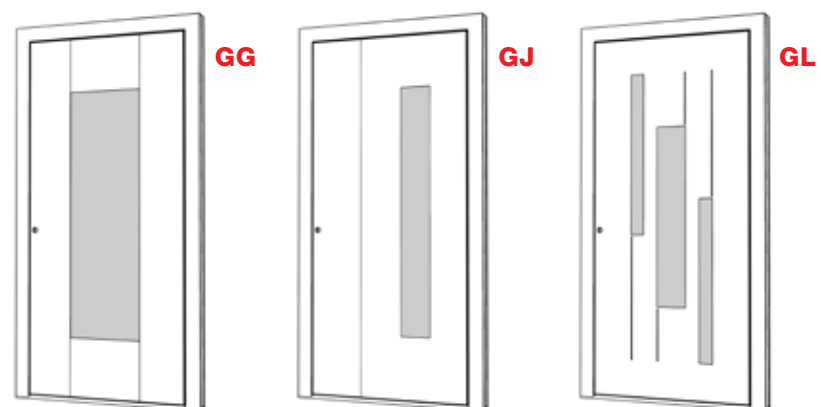
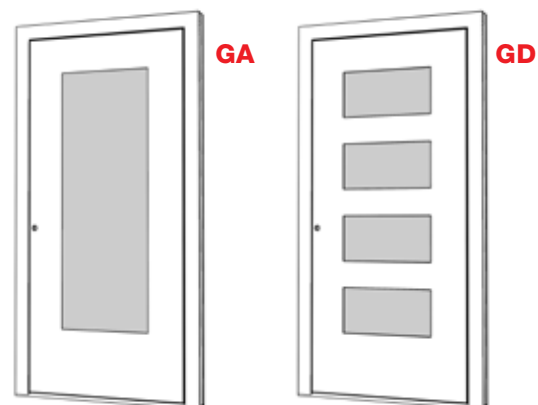

Scan de QR-code om te zien welke deurmodellen met welke oppervlakken kunnen worden gecombineerd



GD

Kleur: HFM05
Greep: KGS04
Glas: Satinato wit
Art.nr.: G0100

AT 540 AT 530 **AT 525** AT 520 AT 510 AT 500
HT 410 HT 400



GG
 Kleur: HF113
 Greep: RGS05
 Glas: Satinato wit Alunox-sponning
 Art.nr.: G0003

- AT 540 AT 530 AT 525 AT 520 AT 500
- HT 410 HT 400



GL
 Kleur: HM819
 Greep: KGS04
 Glas: Satinato wit
 Art.nr.: G0005

- AT 540 AT 530 AT 525 AT 520 AT 500



GA
 Kleur: HM716
 Greep: HS42
 Glas: Satinato wit
 Art.nr.: G0001

- AT 540 AT 530 AT 525 AT 520 AT 510 AT 500
- HT 410 HT 400



GJ
 Kleur: Kozijn HF735, vleugel HF735, HF716
 Greep: SG13
 Glas: Satinato wit
 Sokkel: Alunox 80 mm
 Art.nr.: G0004

- AT 540 AT 530 AT 525 AT 520 AT 500
- HT 410 HT 400

Onze klassiekers laten de traditie herleven

De modellen in deze lijn komen tegemoet aan de vraag naar traditionele woonstijlen. Centraal staan hierbij sier-elementen met opvallende profielen in cassettevorm of met ronde bogen, vaak in combinatie met glaselementen.

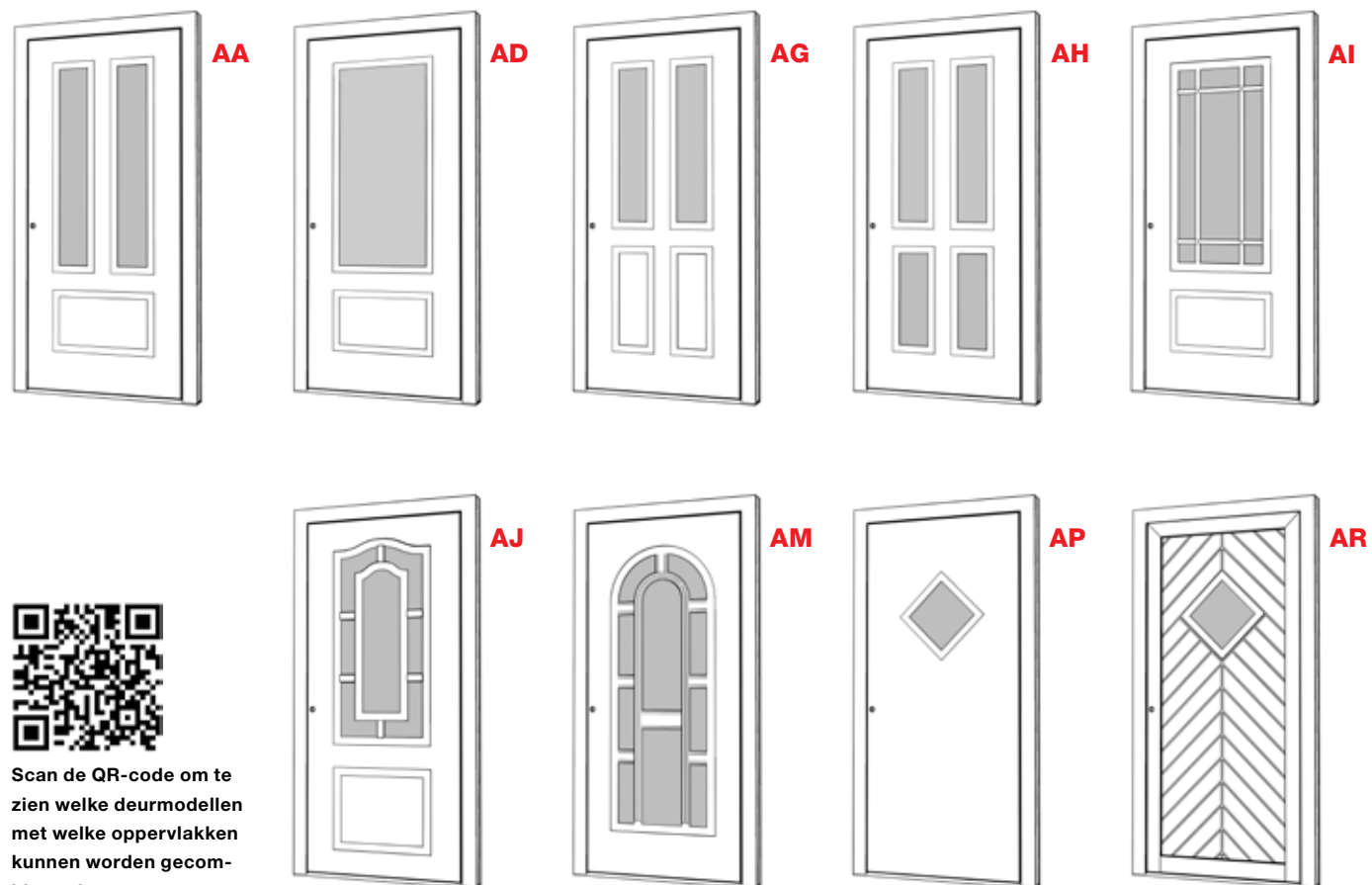

Scan de QR-code om te zien welke deurmodellen met welke oppervlakken kunnen worden gecombineerd



AA

Kleur: HDS08
Greep: HS10
Glas: Satinato wit
Art.nr.: A0001

AT 530 AT 520 AT 500
HT 400



AD

Kleur: HM819
Greep: RGS02
Glas: Satinato wit
Art.nr.: A0050

AT 530 AT 520 AT 500
HT 400



AG

Kleur: Kozijn HF113, vleugel HF113, M916
Greep: HS40
Glas: Satinato wit
Art.nr.: A0003

AT 530 AT 520 AT 500
HT 400

GLASLIJSTEN

Speciaal voor uw traditionele woning bieden wij deuren met sterk geprofileerde glaslijsten. Deze kunnen anders van kleur zijn dan het deurblad.

**AH**

Kleur: M916
Greep: HS10
Glas: Satinato wit
Art.nr.: A0004

AT 530 AT 520 AT 500

HT 400

**AI**

Kleur: M916
Greep: HS40
Glas: Satinato wit
Art.nr.: A0005

AT 520 AT 500

**AJ**

Kleur: HFM04
Greep: GD15
Glas: D41E
Art.nr.: A0006

AT 520 AT 500

**AM**

Kleur: M916
Greep: HS10
Glas: D03E
Art.nr.: A0007

AT 520 AT 500

**AP**

Kleur: HM704
Greep: RSS01
Glas: Satinato wit
Art.nr.: A0051

AT 520 AT 500

**AR**

Kleur: HM716
Greep: HS50
Glas: Satinato wit
Art.nr.: A0052

AT 500



**Swingende
extravagantie**

Een opvallend en onconventioneel uiterlijk staan hier op de voorgrond. Met tijdloze, maar buitengewone accenten die door structuur-, design- of figuurglas gezet worden.

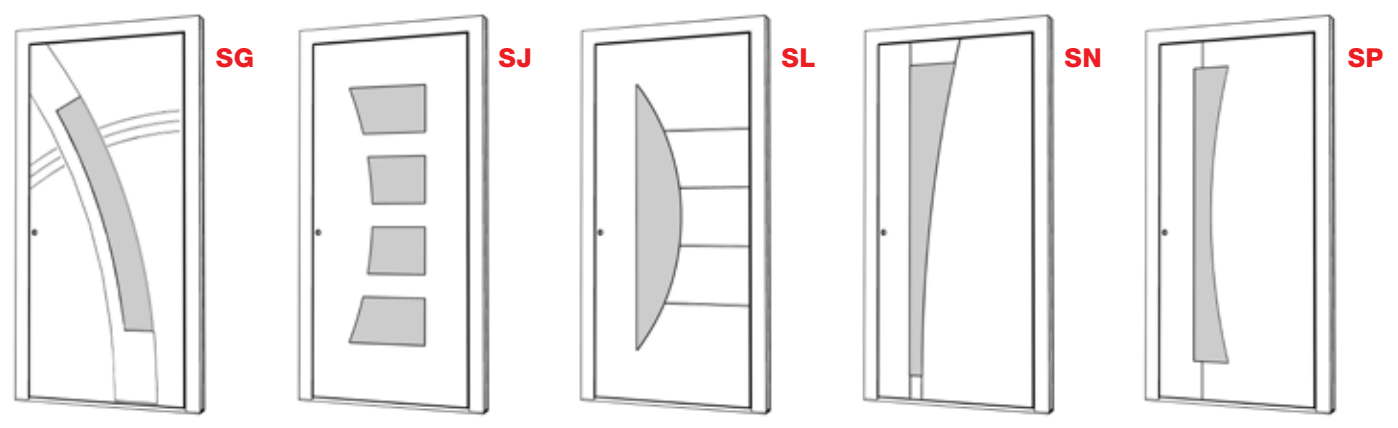
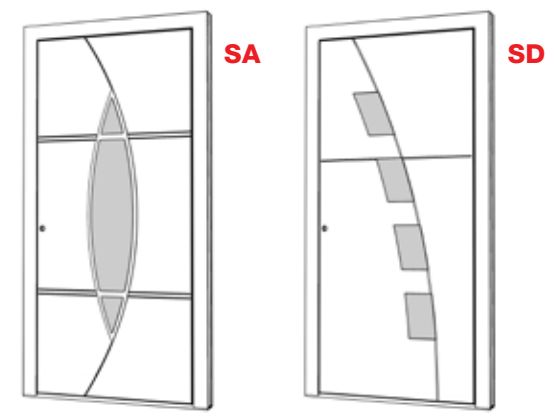

Scan de QR-code om te zien welke deurmodellen met welke oppervlakken kunnen worden gecombineerd

Details van figuurglas vindt u op pag. 133.



SL
 Kleur: HM803
 Greep: HGS03
 Figuurglas: MS42FE, zijpaneel MP42SE
 Art.nr.: S0050

AT 520 AT 500

**SA**

Kleur: HFM05
Greep: HS30
Glas: Satinato wit
Sokkel: Alunox 80 mm
Art.nr.: S0001

AT 520 AT 500

**SD**

Kleur: HDS07
Greep: GPR60
Glas: Satinato wit
Sokkel: Alunox 20 mm
Art.nr.: S0002

AT 520 AT 500

**SG**

Kleur: M916
Greep: HS30
Glas: Satinato wit Alunox-sponning
Sokkel: Alunox 80 mm
Art.nr.: S0003

AT 520 AT 500

**SJ**

Kleur: HFM22
Greep: RSS03
Glas: Satinato wit
Art.nr.: S0004

AT 520 AT 510 AT 500

**SN**

Kleur: M916
Greep: GKV04
Glas: Satinato wit
Art.nr.: S0006

AT 520 AT 500

**SP**

Kleur: HDS02
Greep: GPR60
figuurglas: MS12FE
Art.nr.: S0007

AT 520 AT 500

Flexibiliteit in perfectie

Al onze modellen uit de verschillende lijnen kunnen heel individueel worden aangepast, maar met deze deuren kunt u uw fantasie helemaal de vrije loop laten. Paneel, glas, roedeverdeling of een combinatie daarvan – hier wordt maximale flexibiliteit bereikt, zodat u ook precies de deur krijgt die u in gedachten hebt. Uw Internorm-verkooppartner adviseert u graag over de vele mogelijkheden.

Verlichte schaalgreep

De LED-schaalgreep van Internorm wordt optioneel vlak met het deuropervlak ingebouwd.

Internorm

Lichtaccenten aanbrengen

Een lichte, warm vormgegeven entree verwelkomt zowel bezoekers als bewoners.

Geaccentueerde lichtpunten geven de entree van de woning een heel bijzondere charme. Met led-verlichting in de schaalgreep, in de handgreep of in het drempelgebied kunnen gerichte lichtpunten direct bij de voordeur worden aangebracht.

De led-verlichting van Internorm kan in ons assortiment voordeuren worden ingebouwd, eventueel voorzien van een schemerschakelaar. Het licht gaat dan automatisch aan als het donker wordt. Ook een aansluiting op een bewegingsmelder is mogelijk.



Verlicht deurblad

De LED-verlichting wordt in de dorpel van de voordeur ingebouwd, waardoor een goed verlichte ingang ontstaat.

Spiegeltje, spiegeltje aan de wand

Nog een laatste blik in de spiegel voordat u het huis verlaat: doe nog snel even uw haar, controleer of uw kleding goed zit ... Met de spiegeldeur van Internorm hoeft u niet meer naar de badkamer of kleedkamer te rennen. De grote spiegel wordt direct aan de binnenkant van de voordeur bevestigd.

De spiegel kan in drie verschillende kleuren worden vormgegeven, passend bij de kleur van uw aluminium voordeur of het interieur, en wordt vrijwel vlak in het deurblad gemonteerd.

Spiegeldeuren

zijn eenvoudig, maar geraffineerd en praktisch. Ingelijst in het deurblad of goed verlijmd waardoor een veilige bevestiging verzekerd is.



MODEL MET FIGUURLAS

Kleur: HM704
Greep: EGS01
Figuurglas: MS71FE
Art.nr.: X0100

AT 500



MODEL MET FIGUURLAS

Kleur: HM721
Greep: EGS01
Figuurglas: MF72FE
Art.nr.: X0101

AT 500



MODEL MET TUSSENSTIJL

Kleur: M916
Greep: HS10
Figuurglas: MKR32E
Art.nr.: X0001

AT 500



MODEL MET TUSSENSTIJL

Kleur: HM704
Greep: RSS06
Glas: Satinato wit
Art.nr.: X0003

AT 500



MODEL MET TUSSENSTIJL

Kleur: HM716
Greep: HS50
Glas: Satinato wit
Roedes: 97 mm
Art.nr.: X0002

AT 500



MODEL MET TUSSENSTIJL

Kleur: HM819
Greep: EGS01
Figuurglas: MKR32E
Art.nr.: X0004

AT 500



MODEL MET ROEDEVERDELING

Kleur: HM817
Greep: HS50
Glas: Satinato wit
Roedes: 60 mm
Art.nr.: X0005

AT 500



MODEL MET ROEDEVERDELING

Kleur: HM722
Greep: HS30
Glas: Satinato wit
Roedes: 60/40 mm
Art.nr.: X0006

AT 500



MODEL MET FIGUURGLAS

Kleur: Kozijn HM716
Greep: EGS01
Figuurglas: Vleugel MF22FE, zijpaneel MF22SE
Art.nr.: X0007

AT 500



Architect: Spee architecten/Fotograaf: Ossip van Duivenbode

Zeker geen bijzaak

Een hoge beveiligingsstandaard is niet alleen belangrijk voor ramen en voordeuren. Bij inbraakbeveiliging moet ook rekening worden gehouden met zij-ingangsdeuren. En design speelt hier natuurlijk ook een rol.

Zij-ingangsdeuren worden gebruikt om niet-bewoonde, onverwarmde ruimten af te sluiten (bijv. garage, kelderberging enz.). Huidige statistieken tonen aan dat inbrekers meestal via zij-ingangen binnenkomen. Daarom is het des te belangrijker om te zorgen voor een adequate beveiliging. Internorm biedt op aanvraag verschillende beveiligingssystemen aan.

Zij-ingangsdeuren zijn verkrijgbaar in aluminium, kunststof, kunststof-aluminium en hout-aluminium en bieden een groot aantal individuele designmogelijkheden.

Internorm

Aluminium



AT 500 Paneelmodel
Kleur: HM704
Greep: HS10
Art.nr.: X0008



AT 500 Glaspaneelmodel
Kleur: HM716
Greep: HS10
Glas: Satinato wit
Art.nr.: X0010



AT 500 Glasmodel
Kleur: Kozijn M916
Greep: HS10
Glas: Satinato wit
Art.nr.: X0009



AT 500 Glaspaneelmodel
Kleur: HM735
Greep: HS10
Glas: Satinato wit
Art.nr.: X0011

Kunststof & Kunststof-aluminium



KF 510



KF 410



KF 320



KF 310

Hout-aluminium



HF 410/HF 510



HF 410/HF 510

Onze online deurontwerper

Elke Internorm-voor deur is uniek en kan door u individueel worden ontworpen. Met onze online deurontwerper creëert u in een handomdraai uw droomdeur.

Simpel, uniek, online!

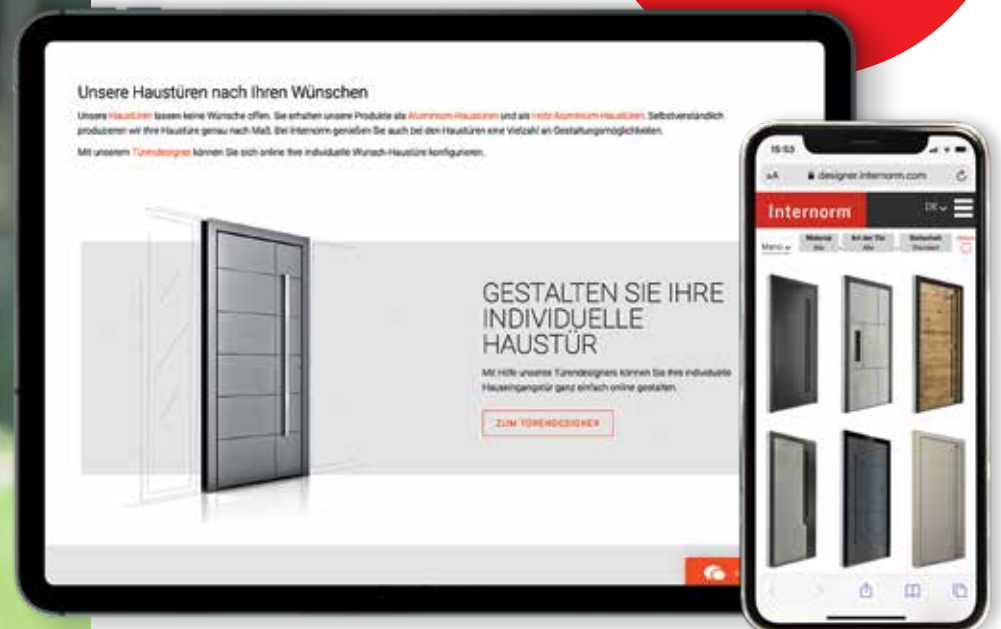
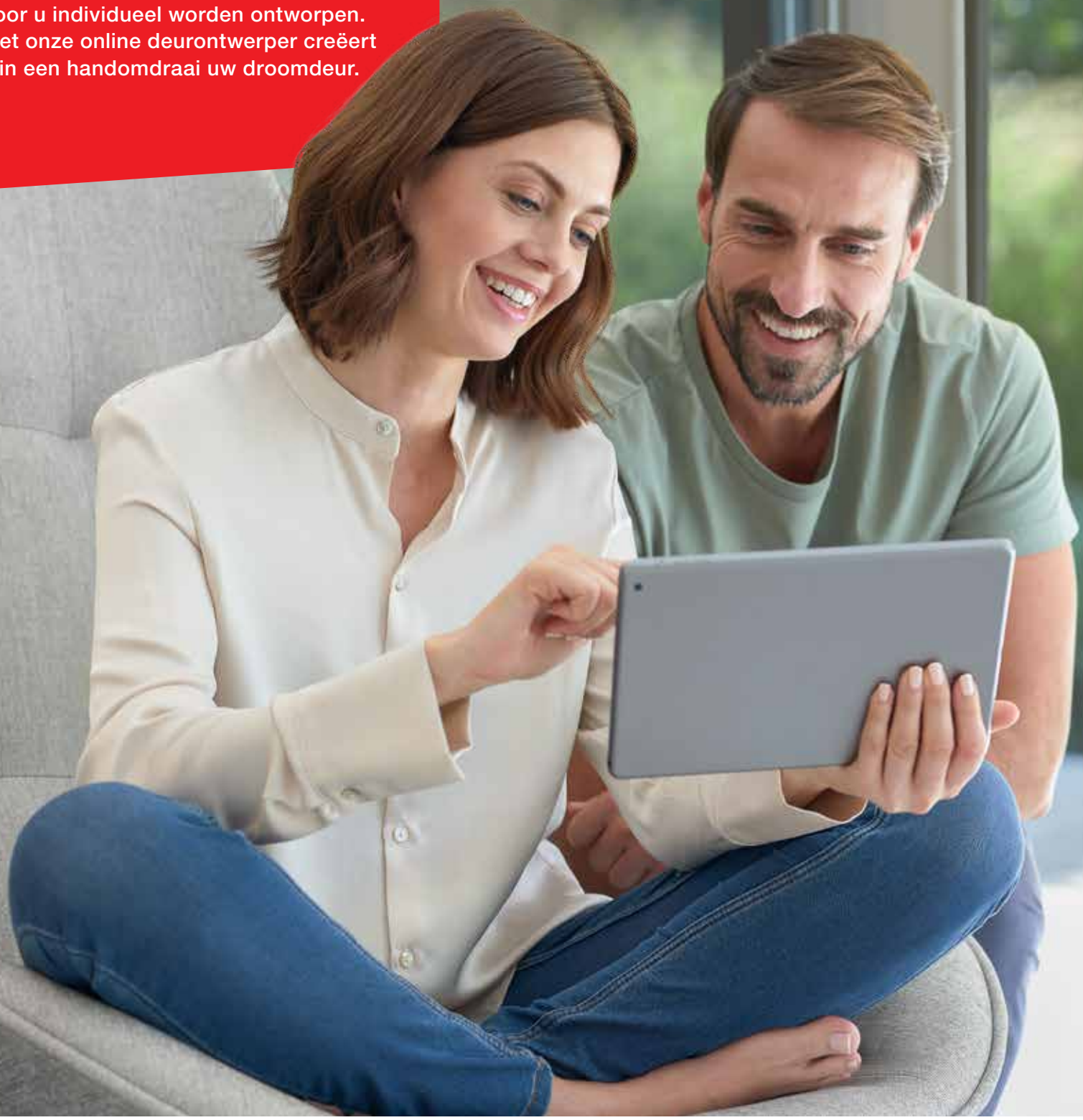

Met meubels, vloeren en wandbekleding in verschillende kleuren of materialen creëert u uw eigen woonstijl – elegant, klassiek traditioneel of modern. Ramen en voordeuren spelen niet langer een ondergeschikte rol in het ontwerp van uw interieur. Want met de verschillende oppervlakken en kleuren van onze producten maken wij het u gemakkelijk om een persoonlijke en sfeervolle woonwereld te creëren.

Ons assortiment omvat zowel aluminium als hout-aluminium voordeuren. Natuurlijk maken we die precies op maat. Bij Internorm geniet u ook op het gebied van voordeuren van een breed scala aan designmogelijkheden.

Gebruik daarom onze **online deurontwerper** op onze website om uw eigen individuele deur te creëren, of laat u adviseren door onze **Internorm 1st window partner**.



Klik hier voor de Internorm-deurontwerper!



Ontelbare ontwerpmogelijkheden

Maak kennis met ons uitgebreide assortiment accessoires. Kleuren, handgrepen, glas of zon- en insectenwering – ontwerp uw ramen of voordeur geheel naar uw wensen.

Kleuren voor ramen en deuren

Aluminium schalen voor kozijnen
Kleuren zowel voor de binnen- als buitenzijde van deuren

Standaardkleuren*



hires-Colours***



HDS-Kleuren**

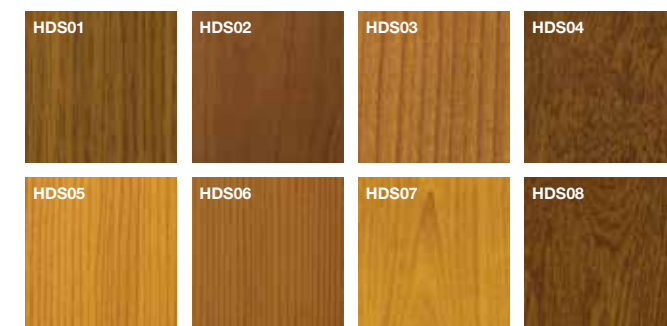

RVS kleuren voor aluminium schalen van kozijnen en voor deuren

RVS kleuren****



* **Zeer weerbestendig**, behalve M916 (gevelkwaliteit)
 ** Intensieve kleuruitstraling, maar kleurtoleranties mogelijk
 *** Voor oppervlakafwerkingen **HM** (zeer weerbestendige standaardkleur), **HF** (zeer weerbestendige fijnstructuur), **HFM** (zeer weerbestendige fijnstructuur met metallic), wordt een speciale zeer weerbestendige poedercoating gebruikt.
 **** Bij deuren alleen mogelijk op beide zijden van het kozijn
 ***** Echt hout, niet geschikt voor elke inbouwsituatie. Uw verkooppartner adviseert u graag.

Internorm

Speciale motieven voor de buitenzijde van deuren

SD-kleuren

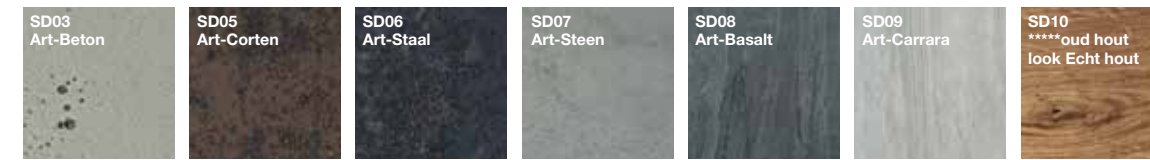

Hout voor de binnenzijde van ramen en deuren

VUREN beits



HOUT dekkend

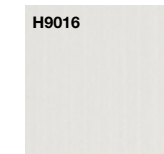

LARIKS beits



NOTEN

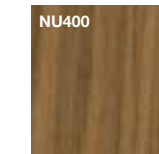

EIKEN

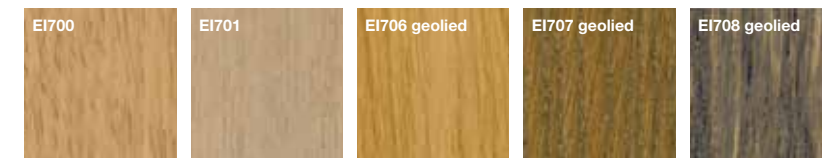

Speciale kleuren

Het **Internorm RAL-kleurenprogramma** (gevelkwaliteit) biedt een groot aantal vormgevingsmogelijkheden. Deze kleuren zijn verkrijgbaar voor de aluminium schaal aan de buitenkant en voor het hout aan de binnenkant.

Houd er rekening mee dat niet elke kleur mogelijk is voor elk kozijn of elke deur.

Als gevolg van druk- en productietechnische omstandigheden kunnen er afwijkingen in kleur en structuur optreden tussen de afbeeldingen en de originele producten.

Uw **Internorm 1st window partner** adviseert u graag en toont u de originele kleurstenen.



Kunststof voor kozijnsystemen

Wit

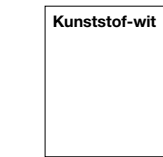

Leverbaar voor alle kozijnsystemen zowel binnen als buiten!

UITZONDERING: KF 310 home pure, KF 410 studio, KV 350 en KV 440 zijn uitsluitend kunststof-aluminium systemen

Decorkleuren Binnenzijde	Eiken-goud	Edel wit	Crème wit	Donkergrijs
	KF 510			
KF 520				X
KF 310	X	X	X	X
KV 350	X	X	X	X
KF 410 studio		X		X
KF 410 home pure		X		X
KF 410 home soft	X	X	X	
KF 410 ambiente	X	X	X	
KV 440 home pure		X		X
KV 440 home soft	X	X	X	
KV 440 ambiente	X	X	X	
KS 430	X	X	X	X

I-tec Decor

Digitale print voor kunststof kozijnen binnenzijde

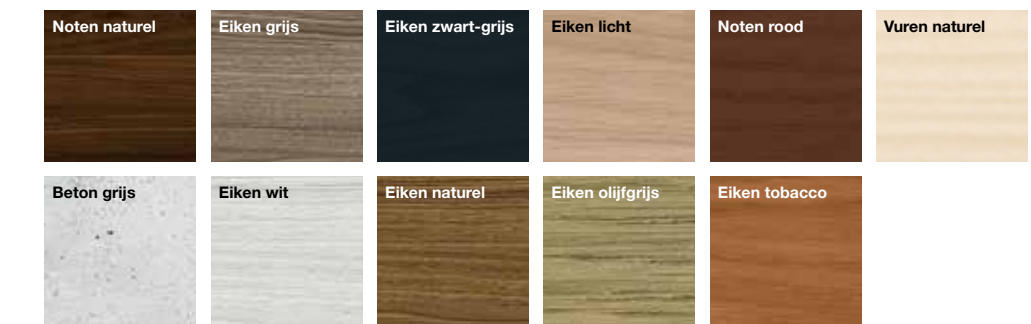

OPMERKING: I-tec Decor is alleen mogelijk bij KF 310, KF 410 en KS 430



Even kleurrijk als het leven

Ramen en deuren zijn al lang design-objecten geworden die, afhankelijk van de kleurkeuze, vakkundig in de kijker kunnen worden gezet of harmonieus in het totaalbeeld kunnen opgaan.

Het assortiment raamgrepen in één oogopslag

De raamgrepen van Internorm liggen prettig in de hand en zijn verkrijgbaar in een ronde, hoekige of platte uitvoering. Bepaal eerst welke grepen u wilt gebruiken in uw interieur en ga vervolgens op zoek naar de juiste greep uit ons assortiment.

Internorm-greepkleuren

-  F1 alu-natuur
-  F9 alu-staal
-  RAL 9010 wit
-  F9714m mat zwart
-  Messing gepolijst
-  Chroom gesatineerd
-  Chroom/RVS mat
-  Messing mat/Alu-staal

OPMERKING: Let op de verschillende greepmogelijkheden per raamsysteem. Uw Internorm-dealer adviseert u graag over de vele mogelijkheden.

							
Grep voor hefschuifdeur G80 Afb. in matzwart Art.nr. 36133	Grep voor hefschuifdeur Dallas Afb. in alu-natuur Art.nr. 36424	Grep voor hefschuifdeur Softline Afb. in alu-natuur Art.nr. 32447	Siergreep Bruxelles Afb. in gesatineerd chroom Art.nr. 34592	Grep Amsterdam Afb. in alu-natuur Art.nr. 36416	Siergreep Athanai afb. in messing mat/Alu-staal Art.nr. 34594	greep afsluitbaar Afb. in messing Art.nr. 33886	Siergreep Atlanta Afb. in messing Art.nr. 34750
leverbaar in de kleuren 	leverbaar in de kleuren 	leverbaar in de kleuren 	leverbaar in de kleuren 	leverbaar in de kleuren 	leverbaar in de kleuren 	leverbaar in de kleuren 	leverbaar in de kleuren 

							
Grep G80 Vlakke rozet Afb. in alu-natuur Art.nr. 36435	Grep G80 Afb. in alu-natuur Art.nr. 36404 (Art.nr. 36505 voor KF 310, KF 320, KV 350)	Grep G80 afsluitbaar Afb. in alu-natuur Art.nr. 36400	Grep G80 met drukknop Afb. in alu-staal Art.nr. 36394	Secustik®-greep G80 Afb. in alu-natuur Art.nr. 36428			
leverbaar in de kleuren 	leverbaar in de kleuren 	leverbaar in de kleuren 	leverbaar in de kleuren 	leverbaar in de kleuren 			
							
Secustik®-greep Austin vlakke rozet Afb. in mat zwart Art.nr. 36170	SecuForte® Afb. in mat zwart Art.nr. 36132	Secustik®-Greep Dallas Afb. in alu-natuur Art.nr. 36426	Standaardgreep Afb. in alu-natuur Art.nr. 33899 (Art.nr. 36504 voor KF 310, KV 350)	Grip met drukknop Afb. in alu-natuur Art.nr. 33885			
leverbaar in de kleuren 	leverbaar in de kleuren 	leverbaar in de kleuren 	leverbaar in de kleuren 	leverbaar in de kleuren 			
							
Grep voor hefschuifdeur G80 Afb. in matzwart Art.nr. 36133	Grep voor hefschuifdeur Dallas Afb. in alu-natuur Art.nr. 36424	Grep voor hefschuifdeur Softline Afb. in alu-natuur Art.nr. 32447	Siergreep Bruxelles Afb. in gesatineerd chroom Art.nr. 34592	Grep Amsterdam Afb. in alu-natuur Art.nr. 36416	Siergreep Athanai afb. in messing mat/Alu-staal Art.nr. 34594	greep afsluitbaar Afb. in messing Art.nr. 33886	Siergreep Atlanta Afb. in messing Art.nr. 34750
leverbaar in de kleuren 	leverbaar in de kleuren 	leverbaar in de kleuren 	leverbaar in de kleuren 	leverbaar in de kleuren 	leverbaar in de kleuren 	leverbaar in de kleuren 	leverbaar in de kleuren 

Ons deurgreep-assortiment in één oogopslag

Ook deurgrepen leveren een grote bijdrage aan het totaalbeeld. Bij Internorm kunt u diverse schaal-, staaf- en booggrepen, deurkrukken en nog veel meer krijgen.

Schaalgrepen

Opbouw en inbouw mogelijk. Bij AT500, AT520 en AT525 alleen opbouw mogelijk.



SG16
Schaalgreep, 430x100
RVS
AT500, AT520, AT525, AT530, AT540, HT400, HT410



SG13
Schaalgreep, 110x500
RVS
AT500, AT520, AT525, AT530, AT540, HT400, HT410



SG17
Schaalgreep, 110x500
RVS, zwart
AT500, AT520, AT525, AT530, AT540, HT400, HT410

LED-verlichting bij AT530 en AT540 mogelijk (afb. pag. 112)



SG18
Schaalgreep, 110x1400
RVS
AT500, AT520, AT525, AT530, AT540, HT400, HT410

LED-verlichting bij AT530 en AT540 mogelijk (afb. pag. 112)

GSIV Geïntegreerde schaalgreep

GS140 406 x 59 mm

GS101 1000 x 59 mm

GS102 1200 x 59 mm

GS103 1400 x 59 mm

GSIV variabele lengte

respectievelijk deurbladkleur, zwart
AT500, AT520, AT525, AT530, AT540, HT400, HT410

Led-verlichting mogelijk bij AT530, AT540, HT400, HT410



Staafgrepen



HGS01
Halfronde staafgreep
40x1000
2 steunen

HGS02
40x1200
2 steunen

HGS03
40x1400
2 steunen

HGS04
40x1600
2 steunen

RVS, zwart
AT500, AT520, AT525, AT530, AT540, HT400, HT410



KGS01A
voor ekey-dLine
Kantige staafgreep
40x1000
2 steunen

KGS05A
voor ekey-dLine
Kantige staafgreep
40x1800
3 steunen

RVS
AT530, AT540, HT400, HT410



KGS01
Kantige staafgreep
40x1000
2 steunen

KGS02
40x1200
2 steunen

KGS03
40x1400
2 steunen

KGS04
40x1600
3 steunen

KGS05
40x1800
3 steunen

KGS06
40x2000
3 steunen

RVS, zwart
AT500, AT510, AT520, AT525, AT530, AT540, HT400, HT410

KGS01L (geen afb.)
40x1000
2 steunen met geïntegreerde LED-verlichting

KGS03L (geen afb.)
40x1400
2 steunen met geïntegreerde LED-verlichting

RVS
AT530, AT540, HT400, HT410



RGS01
Ronde staafgreep
Ø 30
Lengte 1000
2 steunen

RGS02
Lengte 1200
2 steunen

RGS03
Lengte 1400
2 steunen

RGS04
Lengte 1600
3 steunen

RGS05
Lengte 1800
3 steunen

RGS06
Lengte 2000
3 steunen

RVS
AT500, AT510, AT520, AT525, AT530, AT540, HT400, HT410



EGS01
Ronde staafgreep
Ø 35
Variabele lengte

RVS
AT500, AT510, AT520, AT525, AT530, AT540, HT400, HT410



GKV01
Rechthoekige staafgreep met rechte uiteinden
30x1000

GKV02
30x1200

GKV03
30x1400

GKV04
30x1600

RVS, zwart
AT500, AT520, AT525, AT530, AT540, HT400, HT410



RSS01
Ronde staafgreep met schuine steunen
Ø 32

Lengte 1000
2 steunen

RSS02
Lengte 1200
2 steunen

RSS03
Lengte 1400
2 steunen

RSS04
Lengte 1600
3 steunen

RSS05
Lengte 1800
3 steunen

RSS06
Lengte 2000
3 steunen

RVS
AT500



GOK60
Staafgreep Lengte 600
2 steunen
RVS
AT500, AT520, AT525, AT530, AT540, HT400, HT410



GKV60
Staafgreep Lengte 600
2 steunen
RVS, zwart
AT500, AT520, AT525, AT530, AT540, HT400, HT410



GPR60
Staafgreep Lengte 600
2 steunen
RVS
AT500, AT520, AT525, AT530, AT540, HT400, HT410

Er is een aantrekkelijke selectie handgrepen voor elke deurserie.

Houd er rekening mee dat niet elke handgreep op elk model mogelijk is.

De afgebeelde handgrepen staan qua grootte niet in verhouding tot elkaar afgebeeld en worden niet in alle materiaalvarianten getoond.

De afmetingen zijn aangegeven in mm, breedte x lengte.

Deurtrekkers



HS10
Deurtrekker
93x400
RVS
AT500, AT510,
AT520, AT525,
AT530, AT540,
HT400, HT410



HS50
Deurtrekker
109x500
RVS
AT500, AT510,
AT520, AT525,
AT530, AT540,
HT400, HT410



HS40
Deurtrekker
90x500
RVS mat
AT500, AT510,
AT520, AT525,
AT530, AT540,
HT400, HT410

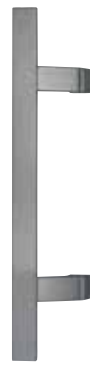

HS42
Deurtrekker
90x500
RVS
AT500, AT510,
AT520, AT525,
AT530, AT540,
HT400, HT410

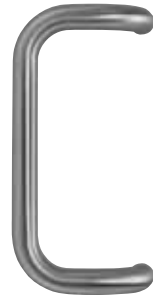

PB30
Beugelgreep
100x300
RVS
(PB31 = Alu F1)
AT500



HS32
Duwgriep
118x477
RVS
(HS30 = Ring
RVS mat)
AT500, AT510,
AT520, AT525,
AT530, AT540,
HT400, HT410



GKN201
RVS
AT500

Deurkrukken



GD25
RVS, zwart
AT500, AT510, AT520,
AT525, AT530, AT540,
HT400, HT410



PD12
Alu geborsteld
AT510, AT520, AT525,
AT530, AT540



GD10
RVS
AT500, AT510, AT520, AT525,
AT530, AT540, HT400, HT410



GD15
RVS, zwart
AT500, AT510, AT520, AT525,
AT530, AT540, HT400, HT410



GD20
RVS
AT500, AT510, AT520, AT525,
AT530, AT540, HT400, HT410



GD30
RVS
AT500, AT510, AT520, AT525,
AT530, AT540, HT400, HT410



SD10
RVS, zwart
AT510, AT520, AT525, AT530,
AT540, HT400, HT410



SD15
RVS (SD20 = Alu-natuur,
SD25 = Alu-wit)
AT500, AT510, AT520,
AT525, AT530

Binnendesign bij deuren

Ook binnen bestaat de mogelijkheid accenten aan te brengen. U kunt kiezen tussen een recht of gebogen ontwerp. Voor de kleurvlakken binnen de strips of infrezingen kunt u kiezen uit ons standaard assortiment aluminiumkleuren. Voor een bewust minimalistisch uiterlijk komt de kleur van het deurblad terug in het kleurenvak en vestigt zo meer aandacht op de strips of infrezingen.



Binnendesign 1

Twee vlakke strips in zwart of roestvrij staal omlijsten het slanke, verticale kleurveld.

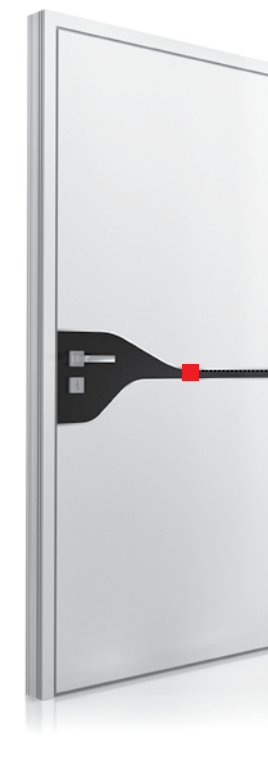
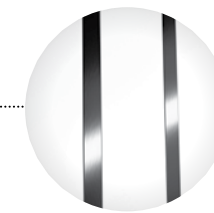

Binnendesign 2

Het kleurveld inclusief de deurkruk wordt dynamisch ingebed tussen vlakke roestvrijstalen strips of infrezingen.

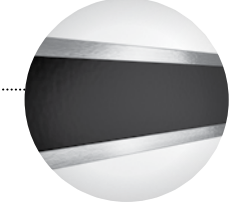

Opmerking: Binnendesigns zijn alleen mogelijk voor geselecteerde modellen van de AT 540- en AT 530-systemen. Uw dealer adviseert u graag over de mogelijkheden.

Infrezingen en strips voor deuren

Eenvoudig of met wat meer glamour – beide uitvoeringen stralen op hun eigen manier bijzondere charme uit. De tamelijk onopvallende infrezingen passen perfect in het ontwerp van de voordeur. Strips van Alunox (ingebouwd) of roestvrij staal (verhoogd) zorgen voor accenten. De zwarte strips, die vlak of verhoogd verkrijgbaar zijn, zorgen voor een sprankelend contrast.



Infrezingen

2-voudige groef



Strips

Strips zijn naar keuze vlak of verhoogd verkrijgbaar in RVS-kleur of zwart.

2-voudige strip



Ons structuurglas voor ramen en deuren



* speciale structuur

Het glas kan qua kleur en structuur niet altijd volledig overeenkomstig het origineel afgebeeld worden. Om misverstanden te voorkomen, kunt u de glasmonsters het beste bekijken bij uw **Internorm 1st window partner**.

Kwaliteitskenmerk condenswater: Kozijnen van Internorm hebben een zeer goede warmte-isolatie en een hoge dichtheid. Dit voorkomt hinderlijke tocht, bespaart verwarmingsenergie en houdt storende geluiden buiten. Om fysieke redenen kan in individuele gevallen echter condensatie optreden. Dit wordt soms als vervelend ervaren, maar is eigenlijk een zeker teken dat het raam goede warmte-isolerende eigenschappen heeft.

Condenswater buiten: Na koude nachten kunnen de ruiten aan de buitenkant beslaan, omdat een goede warmte-isolatie weinig warmte van binnen naar buiten geleidt. Dit betekent dat de buitenste ruit relatief koud blijft en dat het omgevingsvocht op het koele glasoppervlak zichtbaar kan worden in de vorm van condensatie (kleine waterdruppeltjes die het zicht door de ruit beperken) als gevolg van het temperatuurverschil tussen de lucht en het raamoppervlak. Dit effect treedt echter alleen op wanneer het raam zich op een bepaalde plaats in huis bevindt en alleen in de ochtenduren, en verdwijnt zodra de temperatuur stijgt.

Condenswater binnen: Waterdamp uit de keuken en badkamer, maar ook uit de adem, vooral in slaapkamers, verhoogt de vochtigheid van de binnenlucht. Als u niet voor voldoende frisse lucht zorgt, kan deze vochtigheid snel condensvormen op het raam. Ventileer uw ruimtes daarom regelmatig door periodiek te luchten.

Meer tips en adviezen ter voorkoming van condenswater vindt u op onze homepage en in het "**Internorm handboek voor Gebruiksaanwijzing, Verzorging, Onderhoud, Garanties**".

ESG- en isolatieglas

Het grootste gedeelte van het isolatieglas en ESG-glas dat in Internorm-producten wordt ingebouwd, komt uit eigen productie. We lopen voorop in de ontwikkeling en proberen de trend van innovatieve en zeer warmte-isolerende glasoplossingen te realiseren.

Warmte-isolatiebeglazing

Zeer dunne edelmetaal coatings en edelgassen, zoals argon of krypton, worden in de tussenruimtes tussen de ruiten ingebracht en zorgen voor een perfecte warmte-isolatie. Kiest u voor een 3-laags-warmte-isolerende beglazing in plaats van een 2-laagsbeglazing, dan kunt u tot 40% meer glasoppervlak inplannen bij gelijkblijvende verwarmingskosten.

Veiligheidsglas

Het enkelruitsveiligheidsglas (ESG) valt bij breuk uit elkaar in niet scherpe, losse samenhangende stukjes. Ook het gelaagde veiligheidsglas (VSG) versplintert wel maar blijft aan een scheurvaste, taai-elastische folie hangen. Het risico op verwondingen is daarom zeer laag.



Designglas voor deuren

Bij de vervaardiging van designglas worden verschillende technieken toegepast zoals groefslippen, zandstralen, glasperelelen of gekleurde oppervlakken.



Figuurglas voor deuren

Afhankelijk van de keuze van het gewenste sierelement, kunt u dit motief ook in het zijpaneel of de glasuitsnijding terug laten komen. De lijnvoering sluit mooi aan en dit is mogelijk in drie verschillende varianten.

Let wel: niet elk glas kan in elk systeem worden toegepast.



Heldere vlakken met gezandstraalde strepen



Gezandstraalde vlakken met heldere strepen en een rand van helder glas



Gezandstraalde vlakken met heldere strepen

Geniet van de pluspunten van het Franse balkon.

Creëer een ruimtelijk gevoel, zelfs in kleine kamers.

Moderne architectuur wordt met name gekenmerkt door grote glaspartijen. Voor de bovenverdieping worden ook kamerhoge ramen en balkondeuren gepland. Omwille van het uiterlijk en om ongestoord van het uitzicht te kunnen genieten, wordt vaak afgezien van een balkon of terras. In de meeste binnensteden is het om bouwtechnische redenen ook niet toegestaan om een balkon te bouwen. Een Frans balkon is dan de perfecte oplossing. Voor deurelementen van vloer tot plafond bestaat dit uit gelaagd veiligheidsglas. Bij lage borstweringen is de toepassing van ronde of hoekige roestvrijstalen stangen mogelijk of noodzakelijk om voldoende veiligheid bij leunen te garanderen. Neem daarbij de voorgeschreven minimumhoogten in acht die u en uw kinderen voldoende veiligheid en bescherming tegen vallen bieden.

Verschillende varianten van het Franse balkon:



Borstwering uitgevoerd in gelaagd veiligheidsglas (VSG) met randbescherming



Met ronde stangen uitgevoerd in RVS



Met hoekige stangen uitgevoerd in RVS

Beslist veilig

Voor een veilig en comfortabel gevoel binnen de eigen vier muren zijn optimale bescherming tegen inbrekers en maximale veiligheid voor kinderen basisvereisten. De kozijnen leveren een belangrijke bijdrage aan dit gevoel van veiligheid. Met de geavanceerde technologieën van Internorm beschermt u uw gezin effectief en maakt u het inbrekers moeilijk om in huis te komen.



Veiligheidssluitstukken

Alle Internorm-kozijnsystemen zijn standaard uitgerust met een basisbeveiliging. Stevige, mooi gevormde, zilverkleurige designvergrendelingen in het kozijn vergrendelen het raam samen met de 8-punts paddestoelkopvergrendelingsbouten die in de raamvleugel zijn gemonteerd (behalve bij KF 510 en KF 520).

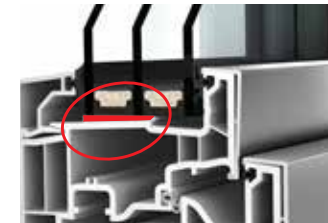

I-tec Glazing

Dankzij de gepatenteerde beglazingstechnologie van Internorm is uitdrukken van de ruit niet meer mogelijk. De ruit is rondom in het kozijn verlijmd en zit dus stevig vast. Bijna alle Internorm-kozijn systemen zijn standaard uitgerust met deze I-tec innovatie.



Veiligheidsgreep

De Secustik®-greep met blokkeermechanisme biedt veiligheid op het hoogste niveau. Het gepatenteerde vergrendelingsmechanisme beschermt zo stevig als een huis tegen verschuiven van de vergrendelingen aan de buitenkant (standaard bij de premium design kozijnen KF 510 en KF 520 in kunststof en kunststof-aluminium



Afsluitbare raamgrepen

Het raam wordt afgesloten met een sleutel en kan niet van buitenaf of van binnenuit worden geopend. Afsluitbare raamgrepen bieden optimale veiligheid voor kinderen en perfecte inbraakbeveiliging in één.



I-tec Secure/KF 510 en KF 520

Maximale bescherming wordt gegarandeerd door de revolutionaire vergrendelings-techniek van Internorm. Als het raam vergrendeld is, gaan de sluitplaten open en komen ze aan alle kanten direct in de binnenkant van het kozijn vast te zitten. Het raam kan niet meer uit de sponning gelicht worden.



Verdekt liggend beslag

Het verdekt liggende beslag garandeert dat het raam niet uit de scharnieren kan worden getild en zorgt bovendien voor een fraai uiterlijk en eenvoudige reiniging.



Elektronische openingsmelder

Onopvallend en betrouwbaar melden de sluitsensoren draadloos of bekabeld of en welke ramen of deuren geopend, gekanteld of vergrendeld zijn.



Gelaagd veiligheidsglas (VSG)

In tegenstelling tot gewoon vensterglas dat bij breuk versplintert, springt het gelaagde veiligheidsglas niet uit elkaar. Scheurvaste folie houdt de ruit bijeen, het glas blijft in het raamkozijn zitten; er is dus geen gevaar van verwondingen.

Standaard inbraakbestendig

Vanzelfsprekend hechten wij veel belang aan de installatie van beproefde veiligheidssloten. Dankzij de hoogwaardige sluitsystemen van de gerenommeerde fabrikant KfV zijn onze inbraakwerende deuren getest tot weerstandsklasse RC 3 en bieden daarmee een uitstekende inbraakbeveiliging.



Internorm

MV

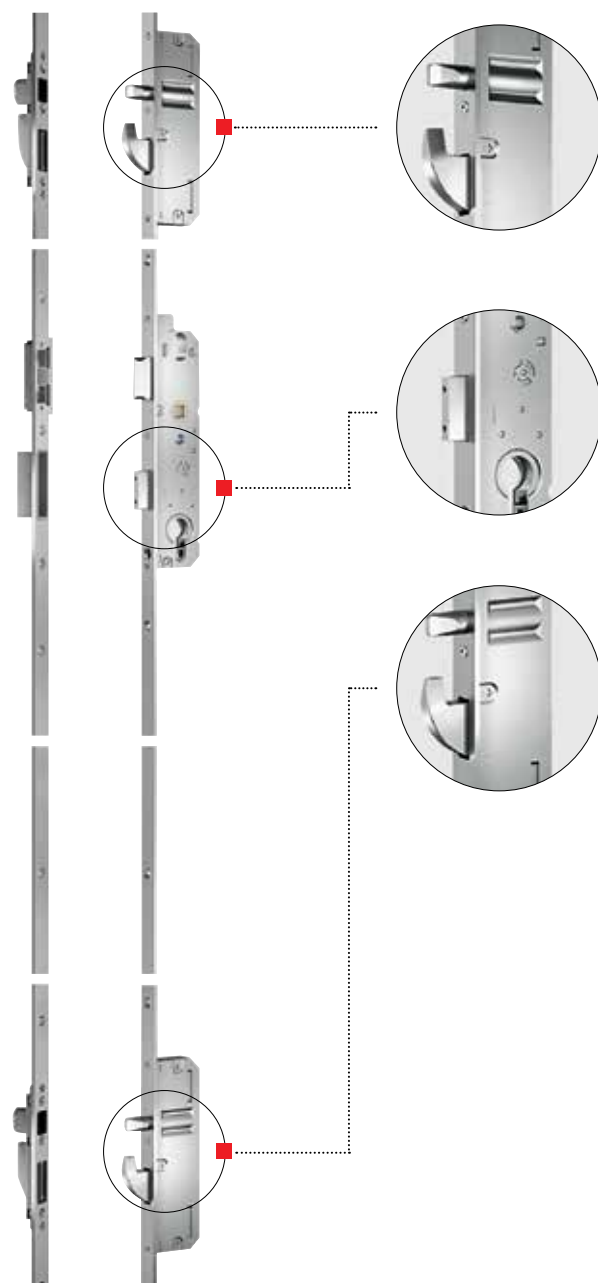

Standaard veiligheid

Mechanisch: MV

Internorm-voordeuren zijn standaard al voorzien van een mechanische meerpuntsvergrendeling.

Standaard veiligheid

- Meerpuntsvergrendeling = 5-voudige beveiliging met een hoofdschoot, 2 staalbouten en 2 haakschoten
- 3 stevige deurscharnieren zorgen voor een hoge stabiliteit.
- Verhoogde inbraakbeveiliging al met de standaardcilinder (boor- en scanbeveiliging)

Standaard comfort

- Softlock-vergrendeling zorgt voor een soepele werking en een zachte stop en is bovendien onderhoudsvrij (geen smering)
- Met de driedimensionaal verstelbare deurscharnieren kan de voordeur nog doelmatiger en preciezer afgesteld worden.
- Cilinders aan beide zijden afsluitbaar – altijd afsluitbaar, ook als de sleutel aan één zijde is ingestoken

De voordelen van veiligheid en comfort

Automatisch: MVAM

Verbeterde beveiliging door automatische meerpuntsvergrendeling met hoofdschoot, 2 vergrendelingsbouten en 2 haakschoten:

- De deur vergrendelt mechanisch automatisch – vergrendelingsbouten en haakschoten worden door een veer uitgeschoven
- Afsluiten door middel van een sleutel is niet noodzakelijk

Halfmotorisch: EE

Comfort en veiligheid door halfmotorische meerpuntsvergrendeling met hoofdschoot, 2 vergrendelingsbouten en 2 haakschoten:

- De deur vergrendelt mechanisch automatisch – vergrendelingsbouten en haakschoten worden door een veer uitgeschoven
- Vergrendelen of ontgrendelen (ontgrendelen via elektrische aandrijving) met behulp van een sleutel is niet nodig; de deur wordt van binnenuit ontgrendeld door het gebruiken van de deurkruk. Inschakelbare kinderbeveiliging blokkeert de deurkruk. Te combineren met alle toegangscontroles

Volmotorisch: EVE, EVC

Extra comfort door volmotorische meerpuntsvergrendeling met hoofdschoot, 2 vergrendelingsbouten en 2 haakschoten:

- Deur vergrendelt zich automatisch – staalbouten, haakschoten en hoofdschoot schuiven automatisch uit
- De deur wordt met kracht dichtgetrokken door de motor
- Geen vergrendeling of ontgrendeling met sleutel nodig (vergrendeling en ontgrendeling via elektrische aandrijving). De deur wordt van binnenuit ontgrendeld via de deurkruk (EVC) of een elektrische knop (EVE). Van buitenaf wordt de deur ontgrendeld via toegangscontrole (bijv. vingerscan enz.).
- Opmerking over EVC: Ook kinderen kunnen de vergrendelde deur op elk moment openen met de deurkruk aan de binnenkant en zo onbedoeld naar buiten glippen. Kies in dat geval een EVE met een verborgen of hoger geplaatste E-knop.

Uw vinger is de sleutel.

Geen vervelend zoekwerk meer naar sleutels dankzij vingerscanner of Keypad. Bij Internorm worden deze intelligente systemen op het deurblad bevestigd of vlak in het deurblad of de greep geïntegreerd.



Internorm

instinct^o
by MACO

Smartphone in plaats van sleutel – de volledig elektrische vergrendeling (VEV)

De innovatieve meerpuntssluiting opent en sluit volautomatisch en geheel zonder sleutel.

Betrouwbaar. Ongeacht of de deurvleugel met veel kracht of slechts licht wordt gesloten – het systeem "grijpt" en vergrendelt betrouwbaar (de deurvleugel wordt "vastgezogen"). De paardenkopvormige sluiting voorkomt dat de deur open springt.

Waakzaam. De intelligente inbraakdetectie met zeven sensoren detecteert elke manipulatie aan een sluitpunt en activeert een alarm voordat de voordeur volledig wordt opgebroken.

Eenmalig. Wilt u een buurman of familielid op afstand uw woning binnenlaten? Dit is eenvoudig mogelijk door een eenmalige sleutel te versturen.

Modern. Zonder slotcilinder overtuigt de deur door zijn strakke design. Eenvoudig te openen via de app of optioneel met een vingerscan.

Functioneel. Het betrouwbare hightech-product registreert alle bedieningscycli en systeemupdates, geeft statusfeedback en opent via noodstroombrug ook bij stroomuitval.

Doordacht. Volledige gegevenscontrole via een offline systeem – alle autorisaties zijn gecodeerd en worden alleen lokaal aan de deur opgeslagen.



Voor voordeuren en hefschuifdeuren



verhoogd

Voor voordeuren



inbouw

vingerscanner

De geïntegreerde vingerscanner van de nieuwe generatie "ekey dLine" is een ongeëvenaarde vervanging van de gewone sleutel. De besturingseenheid is veilig en plaatsbesparend ondergebracht in het deurblad of in het kozijn van de hefschuifdeur. Sleutels, kaarten of codes worden niet meer vergeten, verloren of gestolen.

Simpel. Met één vingertip opent u de deur. U beheert de toegangsrechten zelf – zonder technicus of pc. Heel simpel met de "ekey bionyx"-app.

Makkelijk. Uw vinger is de sleutel en die hebt u altijd bij de hand. De intelligente software leert bij elk gebruik en herkent de groei van de vingers van kinderen of de gewoontes van de gebruiker.

Veilig. Uw unieke vingerafdruk is veiliger dan een sleutel die gestolen of verloren kan worden. Manipulatie van het systeem van buitenaf is onmogelijk. Ongeoorloofd doorgeven is uitgesloten.

Scanner maakt de voordeur "smart". Het systeem kan via wifi in het thuisnetwerk worden geïntegreerd en maakt zo talrijke functies mogelijk, zoals openen op afstand of pushberichten bij het openen van de deur. Bovendien ontvangt uw vingerscanner de nieuwste firmware-updates en voldoet hij altijd aan de hoogste veiligheidsnormen.

Voor voordeuren



Keypad

Als optie, naast het openen met de vinger, kan de traditionele variant van het codetoetsenbord worden gebruikt. De "ekey home integra keypad" wordt rechtstreeks in het deurblad ingebouwd; alleen het ultraplatte sieralement is zichtbaar.

U opent de deur door een vrij te kiezen code van vier tot tien cijfers in te tikken. Er kan zelfs een patroon worden aangeleerd via het aanraakgevoelige touchscreenoppervlak, zoals bekend is van diverse mobiele telefoons.

Er kunnen maximaal 99 codes worden geprogrammeerd. Op die manier kan iedere gebruiker een eigen toegangscode krijgen. De code van het schoonmaakpersoneel kan bijvoorbeeld te allen tijde worden gewist en vervangen door een nieuwe.

ekey
Europas Nr. 1
bei Fingerprint Zugangslösungen

Veilig met Winkhaus-cilinders voor ramen en deuren

U kunt een breed scala aan aanvullende componenten verkrijgen, zoals high-security cilinders, deursloten en nog veel meer. Voor meer informatie kunt u contact opnemen met uw **Internorm 1st window partner**.



Foto's van sloten

De **standaardcilinder** heeft een aftast- en uitboorbescherming door stalen penen. Hij kan aan beide zijden worden vergrendeld, d.w.z. zelfs als de sleutel aan één kant van de deur is ingestoken, kan hij aan de andere kant worden ontgrendeld of vergrendeld.

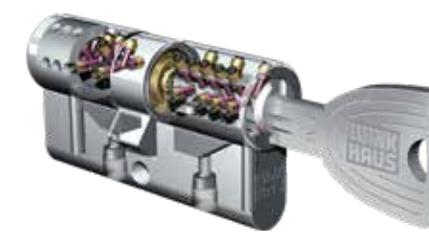

De **veiligheidscilinder** met driedimensionale, gepatenteerde aftast- en uitboorbeveiliging én trek- en afbreekbeveiliging. De grote, speciale sleutelvorm maakt een gemakkelijke vergrendeling mogelijk en voorkomt buigen en breken van de sleutel. Hij is aan beide zijden te vergrendelen. De symmetrische sleutel kan heel gemakkelijk in de cilinder worden gestoken.



Elke veiligheidscilinder wordt geleverd met een persoonlijke **beveiligingskaart**. Deze dient als belangrijk legitimatiebewijs voor het nabestellen van cilinders of sleutels.

Een pluspunt qua veiligheid aan de voordeur



De **TSH-d** openingsbegrenzer. Hij wordt van buitenaf bediend via het hoofdslot (geen cilinder buiten). En van binnenuit met een draaiknop.



Bij de **elektrische deuropener/ETOE** (normale functie) is de deur alleen tijdens contact (toets ingedrukt) te openen (geen langdurig contact).

Zon- en insectenwering

Combineerbaar, geïntegreerd, veel varianten



Raffstore



Voorzet-rolluik



Mini-opzet-rolluik



Combinatieramen



Binnenjaloëzie



Insectenwerend rolhor



Draai- resp. voorzethor

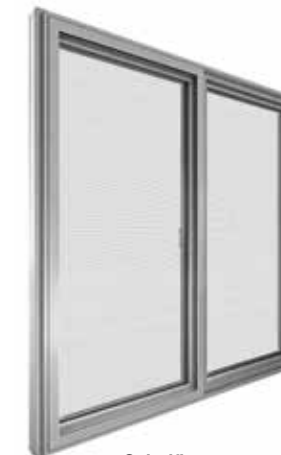

Schuifhor



Plissé



OPTIMA-raamluik



Zon- en insectenweringssystemen completeren het raam tot een functionele eenheid en ondersteunen het ontwerp van de gevel. Koppel uw zonweringsproducten aan Smart Home-systemen zoals Loxone of Mediola en geniet van het gemak van automatische functies en comfortabele bediening via smartphone of tablet.

Combinatieraam: Geïntegreerde zon- en inrijkwering tussen de ruiten – naar keuze jaloëzie, plissé of Duette®, op verzoek met energie-onafhankelijke zonwering (I-tec zonwering).

Binnenjaloëzie: wordt direct op de raamvleugel gemonteerd en afgedekt met een afdekplaat.

Raffstore: Optimale bediening en sturing van licht en warmte door verstelbare lamellen, op verzoek met daglicht-besturing RETROLux. Te combineren met horren.

Voorzet-raffstore: Optimale bediening en sturing van licht en warmte door verstelbare lamellen. Te combineren met horren.

Voorzet- en mini-opzet-rolluik: Los of compleet op het raam gemonteerd. Te combineren met horren.

Insectenwering met frame of rolhor: Bewezen gebruik van klem-, draai- en schuifframes of rolhorren. Te combineren met zonwering.

Insectenwering door middel van plissé: Ruimtebesparend en ideaal voor montage achteraf, ook ideaal voor hefschuifpuien.

Raamluik: Van aluminium, met veel vormgevingsmogelijkheden. Te combineren met horren.



Technisch overzicht kozijnen

Kunststof



KF 310 **KF 320** **KF 410** **KF 510** **KF 520**

Thermische isolatie in W/(m²K)					
Standaardcoating	U _w = 0,76	U _w = 0,72	U _w = 0,71	U _w = 0,71	U _w = 0,70
Beste waarde	U _w = 0,69	U _w = 0,65	U _w = 0,62	U _w = 0,63	U _w = 0,63
Geluidsisolatie (in dB)	33 – 45	34 – 45	34 – 47	34 – 46	33 – 46
Beveiliging tot	RC 2	RC 2	RC 2	RC 3	RC 3
Vergrendeling	verdekt liggend	verdekt liggend	verdekt liggend	volledig geïntegreerd	volledig geïntegreerd
Afmetingen in mm					
Kozijninbouwdiepte	71	71	90	90	90
Aanzichtbreedte kozijn/vleugel	107	97	113	95	85
Aanzichtbreedte verhuisraam (2 vleugels)	119	100	133	100	96
Aanzichtbreedte tussenstijl (2 vleugels)	170	154	187	147	148
Uitvoeringen					
Vast	X	X	X	X	X
Draai en draai/kiep	X	X	X	X	X
Kiep	X	X	X	X	X
Schuifraam	X	X	X	X	
Vergrendelbare deuren	X	X	X	X	
Schuifdeuren	X	X	X	X	
Deuren met drempel	X	X	X	X	X
Naar buiten draaiende deuren	X		X	X	
Afdichtingen					
Aantal	3	3	3	3	3
Kleur aanslagafdichting buiten	lichtgrijs	lichtgrijs	lichtgrijs	lichtgrijs	lichtgrijs
Roedes					
geïntegreerd	X	X	X	X	X
opdek	X		X	X	
Verkrijgbaar in de designstijlen		studio	home pure home soft ambiente	home pure	studio
Meer informatie op pagina	36	34	32	30	28

Kunststof-aluminium



KF 310 **KF 320** **KF 410** **KF 510** **KF 520** **KV 350** **KV 440**

Thermische isolatie in W/(m²K)							
Standaardcoating	U _w = 0,76	U _w = 0,72	U _w = 0,71	U _w = 0,72	U _w = 0,70	U _w = 1,0	U _w = 0,77
Beste waarde	U _w = 0,69	U _w = 0,65	U _w = 0,62	U _w = 0,64	U _w = 0,63	U _w = 0,79	U _w = 0,64
Geluidsisolatie (in dB)	33 – 45	34 – 45	34 – 47	34 – 48	33 – 46	38 – 44	39 – 45
Beveiliging tot	RC 2	RC 2	RC 2	RC 3	RC 3	RC 2	RC 2
Vergrendeling	verdekt liggend	verdekt liggend	verdekt liggend	volledig geïntegreerd	volledig geïntegreerd	verdekt liggend	verdekt liggend
Afmetingen in mm							
Kozijninbouwdiepte	74	74	93	93	93	74	93
Aanzichtbreedte kozijn/vleugel	107	97	113	95	85	112	118
Aanzichtbreedte verhuisraam (2 vleugels)	119	100	133	100	96	130	144
Aanzichtbreedte tussenstijl (2 vleugels)	170	154	187	147	148	181	198
Uitvoeringen							
Vast	X	X	X	X	X		
Draai en draai/kiep	X	X	X	X	X	X	X
Kiep	X	X	X	X	X	X	X
Schuifraam	X	X	X	X			
Vergrendelbare deuren	X	X	X	X			
Schuifdeuren	X	X	X	X			
Deuren met drempel	X	X	X	X	X	X	X
Naar buiten draaiende deuren	X		X	X			
Afdichtingen							
Aantal	3	3	3	3	3	3	3
Kleur aanslagafdichting buiten	lichtgrijs/zwart	lichtgrijs/zwart	lichtgrijs/zwart	lichtgrijs/zwart	lichtgrijs/zwart	lichtgrijs/zwart	lichtgrijs/zwart
Roedes							
geïntegreerd	X	X	X	X	X	X	X
opdek	X		X	X		X	X
Verkrijgbaar in de designstijlen	home pure home soft ambiente	studio	studio home pure home soft ambiente	home pure	studio	home pure home soft ambiente	home pure home soft ambiente
Meer informatie op pagina	36	34	32	30	28	53	52

Hout-aluminium



HF 410 **HF 510** **HV 450**

Thermische isolatie in W/(m²K)			
Standaardcoating	U _w = 0,71	U _w = 0,72	U _w = 0,97
Beste waarde	U _w = 0,65	U _w = 0,65	U _w = 0,62
Geluidsisolatie (in dB)	33 – 45	35 – 44	41 – 46
Beveiliging tot	RC 2	RC 2	RC 2
Vergrendeling	verdekt liggend	verdekt liggend	verdekt liggend
Afmetingen in mm			
Kozijninbouwdiepte	85	85	85
Aanzichtbreedte kozijn/vleugel	108	99	108
Aanzichtbreedte verhuisraam (2 vleugels)	124	106	124
Aanzichtbreedte tussenstijl (2 vleugels)	173	156	173
Uitvoeringen			
Vast	X	X	
Draai en draai/kiep	X	X	X
Kiep	X	X	X
Schuifraam	X	X	
Vergrendelbare deuren	X	X	
Schuifdeuren	X	X	
Deuren met drempel	X	X	X
Naar buiten draaiende deuren	X		
Afdichtingen			
Aantal	3	3	3
Kleur aanslagafdichting buiten	zwart	zwart	zwart
Roedes			
geïntegreerd	X	X	X
opdek	X	X	X
Verkrijgbaar in de designstijlen	studio home pure home soft ambiente	home pure	home pure home soft ambiente
Meer informatie op pagina	44	42	545

Technisch overzicht deuren

Hefschuifpuien en vaste beglazing



KS 430 HS 330 HX 300

Thermische isolatie in W/(m²K)			
Standaardcoating	U _w = 0,68	U _w = 0,73	U _w = 0,74
Beste waarde	U _w = 0,64	U _w = 0,73	U _w = 0,74
Geluidsisolatie (in dB)	33 – 43	32 – 40	34 – 47
Beveiliging tot	RC 2	RC 2	–
Vergrendeling	–	–	–
Afmetingen in mm			
Kozijninbouwdiepte	200/203	209	100
Aanzichtbreedte kozijn/vleugel	169	178	108
Aanzichtbreedte verhuisraam (2 vleugels)	173	222	–
Aanzichtbreedte tussenstijl (2 vleugels)	–	–	91,8/111,8
Uitvoeringen			
Vast		x	x
Draai en draai/kiep			x
Kiep			x
Schuifraam			
Vergrendelbare deuren	x	x	x
Schuifdeuren			
Deuren met drempel	x	x	x
Naar buiten draaiende deuren			
Afdichtingen			
Aantal		2/3	
Kleur aanslagafdichting buiten	lichtgrijs/zwart	zwart	
Roedes			
geïntegreerd	x	x	
opdek	x		
Meer informatie op pagina	58	59	60

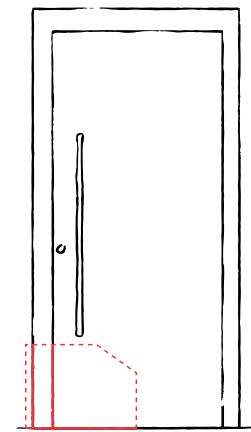

	AT 540	AT 530	AT 525	AT 520	AT 510	AT 500	HT 410	HT 400
Materiaal	Aluminium	Aluminium	Aluminium	Aluminium	Aluminium	Aluminium	Hout-aluminium	Hout-aluminium
Design	Binnen en buiten vlak	Binnen en buiten hoekig	Binnen hoekig, buiten vlak	Binnen met profiel, buiten hoekig	Binnen met profiel, buiten hoekig	Binnen en buiten met profiel	Binnen en buiten vlak	Binnen en buiten hoekig
Thermische isolatie in W/(m²K)	U _b tot 0,75	U _b tot 0,69	U _b tot 0,87	U _b tot 0,80	U _b tot 0,95	U _b tot 0,91	U _b tot 0,55	U _b tot 0,67
Geluidsisolatie in dB	tot 36	tot 36	tot 33	tot 33	tot 39	tot 39	tot 34	tot 34
Beveiliging	tot RC 2	tot RC 2	tot RC 2	tot RC 2	tot RC 2	tot RC 3	tot RC 2	tot RC 2
Vergrendeling	Meerpuntsvergrendeling	Meerpuntsvergrendeling	Meerpuntsvergrendeling	Meerpuntsvergrendeling	Meerpuntsvergrendeling	Meerpuntsvergrendeling	Meerpuntsvergrendeling	Meerpuntsvergrendeling
Profiel diepte in mm	93	93	93	93	93	93	121	85
Afdichtingsniveaus	3	3	3	3	3	3	3	3
Drempel	Thermisch gescheiden	Thermisch gescheiden	Thermisch gescheiden	Thermisch gescheiden	Thermisch gescheiden	Thermisch gescheiden	Thermisch gescheiden	Thermisch gescheiden
Isolatie	3-kamer-kozijnprofiel schuimisolatiekern	3-kamer-kozijnprofiel schuimisolatiekern	3-kamer-kozijnprofiel schuimisolatiekern	3-kamer-kozijnprofiel schuimisolatiekern	3-kamer-kozijnprofiel isolatiegaskern	3-kamer-kozijnprofiel schuimisolatiekern	Thermoschuim isolatie	Thermoschuim isolatie

Nationale en internationale certificaten bevestigen de hoge kwaliteit van onze producten.

Onze knowhow is uw zekerheid dat u de beste prestaties voor uw geld krijgt. De modernste productiefaciliteiten en de strengste kwaliteitscontroles zorgen voor een kwaliteit die toonaangevend is in heel Europa. Het bewijs daarvoor zijn de kwaliteitszegels van onafhankelijke testinstituten in heel Europa.



Wapen van Oostenrijk



Oostenrijks kwaliteitsmerk



TÜV ISO 9001



TÜV ISO 14001



RAL-kwaliteitsmerk

Technische
Universität
Graz

Minergie®-certificaat

Oostenrijkse vereniging voor
milieusimulatieCertificaat voor producten uit
duurzaam bosbeheerQUALITÄTS
FENSTER
MADE IN AUSTRIAEnergy Globe
(Projekt Schiestlhaus)

VinylPlus certificaat

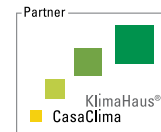

KlimaHaus-Zertifikat

GERMAN
DESIGN
AWARD
WINNER
2021GERMAN
INNO
VATION
AWARD '20
WINNER

reddot winner 2023

IMPRESSUM

Uitgever: Internorm International GmbH, Ganglgutstraße 131, A-4050 Traun

Foto's: Studio Hoflehner, A-4600 Wels | studio46, A-4863 Seewalchen am Attersee | EOS Werbefotografie, A-4020 Linz
Bernhard Hörtnagl, A-6020 Innsbruck | Internorm International GmbH, A-4050 Traun

Ontwerp en lithografie: Internorm International GmbH, A-4050 Traun

Drukwerk: Friedrich Druck & Medien GmbH, Linz

Technische wijzigingen, zet- en drukfouten voorbehouden.

Internorm International GmbH is ARA-licentiepartner: Ons licentie nummer is 4477.

Internorm®

VERKOOP-
VESTIGINGEN

Internorm-Fenster GmbH

Zentrale Deutschland
D-93059 Regensburg · Nußbergerstr. 6b
Tel.: +49 (941) 464 04-0
E-Mail: regensburg@internorm.com

www.internorm-fenster.de

www.internorm.com

**GENERAAL
IMPORTEUR
NEDERLAND**

Pladeko®
Ramen & Deuren



Showroom Deurne 1100 m²
Doctor Huub van Doorneweg 3
5753 PM Deurne

T 0493 318561
info@pladeko.nl

F 0493 318562
www.pladeko.nl